

we

are

here

**CREATECH**

# CREATECH,S.A

Rua Joaquim Agostinho, n°79  
Zona Industrial dos Terços  
4410-276 Canelas – V. N. Gaia  
+ 351 227 136 076

geral@createch.pt

Todos os direitos reservados.

Esta publicação não pode ser utilizada no seu todo, ou em parte, ou reproduzida sob qualquer forma ou por qualquer meio (físico ou eletrónico) sem o prévio consentimento por escrito de CREATECH, S. A.

Versão 3.0

A **CREATECH, S.A.** É UMA EMPRESA PORTUGUESA ESPECIALIZADA NO FABRICO E COMERCIALIZAÇÃO DE ILUMINAÇÃO DE EMERGÊNCIA.

FOCADA EM GARANTIR A SEGURANÇA E INOVAÇÃO NOS PRODUTOS QUE FABRICA, A **CREATECH, S.A.** PRETENDE TAMBÉM DESEMPENHAR UM PAPEL SOCIAL E AMBIENTAL ATIVO COM A APOSTA NO FABRICO PORTUGUÊS E UM DESENVOLVIMENTO ORIENTADO PARA A PROTEÇÃO AMBIENTAL.

GARANTIMOS AOS NOSSOS CLIENTES A RESPOSTA À GLOBALIDADE DAS NECESSIDADES QUE ESTE SEGMENTO DE MERCADO APRESENTA.

A **CREATECH** ASSUME NOS SEUS HORIZONTES IMEDIATOS O OBJETIVO DE TER UM PAPEL RELEVANTE NO MERCADO NACIONAL E NOS MERCADOS INTERNACIONAIS.



# ÍNDICE

**06**

PRINCIPAIS ASPETOS REGULAMENTARES

**16**

GAMA ECO

**20**

GAMA ECO W

**26**

GAMA FUNCIONAL

**32**

GAMA ARK-T

**39**

GAMA PREMIUM

**56**

GAMA DOT

**60**

KITS

**62**

GAMA WIDEWAY

**63**

GAMA LINEA

**64**

GAMA BEAM

**65**

GAMA FLX

**70**

CENTRAIS DE BATERIAS

**86**

SINALIZAÇÃO FOTOLUMINESCENTE

**98**

CONDIÇÕES GERAIS DE VENDA

## Introdução

---

As informações abaixo apresentadas e ao longo deste catálogo têm como objectivo principal fornecer de forma sintetizada todos os elementos necessários à realização de um projecto contendo iluminação de emergência e sinalização de saída.

Para o efeito reunimos os pontos essenciais e efetuamos transcrições autênticas, sobre as quais não fazemos qualquer interpretação.

Esperamos portanto que o nosso catálogo seja um bom contributo e um auxiliar para a escolha e fundamentação das soluções escolhidas em cada momento de cada projecto.

## Legislação e Normas Relevantes

---

RTIEBT	Decreto-Lei n.º 226/2005 Regras Técnicas das Instalações Eléctricas de Baixa Tensão
RTSCIE	Decreto -Lei n.º 220/2008 Regime jurídico de segurança contra incêndio em edifícios (SCIE)
NM EN 60598-2-22	Requisitos Particulares Luminárias para Iluminação de Emergência
NM EN 50171	Sistemas Centrais de Baterias
NM EN ISO 7010	Símbolos Gráficos - Cores de segurança e sinais de segurança
EN 1838	Lighting applications Emergency lighting

## Principais Aspetos Normativos e Regulamentares

---

RTIEBT, regras técnicas das instalações eléctricas de baixa tensão, parte 8 na secção 801.2, definem um conjunto de regras de segurança e instalação para a iluminação de segurança nos diferentes tipos de estabelecimentos.

A Iluminação de Segurança inclui :           801.2.1.5.3.1.2 /3 /4-RTIEBT

### **Iluminação Ambiente (anti-pânico)**

A iluminação de ambiente é obrigatória para os locais onde possam permanecer mais do que:

- a) 100 pessoas acima do solo (rés do chão e pisos superiores);
- b) 50 pessoas no subsolo.

### **Iluminação de Circulação (evacuação)**

A iluminação de circulação é obrigatória:

- a) nos locais onde possam permanecer mais do que 50 pessoas;
- b) nos corredores e nos caminhos de evacuação.

Nos casos indicados na alínea b) a distância entre aparelhos de iluminação consecutivos não deve ser superior a 15 m.

A distância entre os blocos de circulação não deve ser superior a 4 vezes a altura a que estão instalados [**e<.4h**]

## Tipos de Iluminação

Para fazer o correto dimensionamento das soluções de iluminação de segurança é necessário conhecer previamente as características do local. Desde logo, os tipos de edifícios [Residencial, Industrial, Terciário ...].

É também necessário saber o tipo de utilização, zona e área [m<sup>2</sup>] desse local.

Com esse diagnóstico, conseguimos calcular a lotação desse espaço [N] e definir que tipo de iluminação de segurança a instalar [A, B, C ou D].

Estes tipos de iluminação estão hierarquizados pela criticidade dos espaços onde estas soluções vão ser implementadas. Sendo a "A" a mais exigente e a "D" a menos exigente:

Tipo A: devem ser constituídas por fonte central [bateria de acumuladores ou grupo gerador acionado por motor de combustão] [801.2.1.5.3.4.1];

Tipo B: podem ser constituídas por fonte central ou por blocos autónomos em modo permanente [lâmpadas acesas] [801.2.1.5.3.4.2];

Tipo C: podem ser constituídas por fonte central ou por blocos autónomos em modo permanente ou não permanente [801.2.1.5.3.4.3];

Tipo D: devem ser constituídas por lanternas portáteis [801.2.1.5.3.4.4];

**801.2.01** – Para efeitos de aplicação da presente parte das Regras Técnicas, os estabelecimentos recebendo público são classificados, em função da sua lotação, nas categorias indicadas no quadro seguinte:

Categorias	
1 <sup>a</sup>	N > 1000
2 <sup>a</sup>	500 < N ≤ 1000
3 <sup>a</sup>	200 < N ≤ 500
4 <sup>a</sup>	50 < N ≤ 200
5 <sup>a</sup>	N ≤ 50

em que N é a lotação

PRINCIPAIS TIPOS DE EDIFÍCIO	Categorias				
	1 <sup>a</sup>	2 <sup>a</sup>	3 <sup>a</sup>	4 <sup>a</sup>	5 <sup>a</sup>
Administrativo	C	C	C	C	D
Escolar	C	C	C	C	D
Hospitalar	B	B	B <sup>1)</sup>	B <sup>1)</sup>	D
Comercial	A/B <sup>3)</sup>	A/B <sup>3)</sup>	B <sup>1)</sup>	B <sup>1)</sup>	D
Turístico e estabelecimentos similares	C <sup>2)</sup>	C	C	C	D
Salas de espectáculos [A1]	B <sup>4)</sup>	B <sup>4)</sup>	B	B	D
Salas de diversão [A2]	B <sup>4)</sup>	B <sup>4)</sup>	C <sup>5)</sup>	C <sup>5)</sup>	D
Pavilhões desportivos [A3]	B <sup>6)</sup>	C	C	C	D
Locais ao Ar Livre [A5]	C	C <sup>3)</sup>	C <sup>3)</sup>		
De culto	C	C	C	C/D <sup>7)</sup>	D

1) Para os compartimentos de lotação inferior a 100 pessoas, a iluminação de segurança pode ser limitada à iluminação de circulação.

2) Nos estabelecimentos de restauração e de bebidas, a iluminação de segurança deve ser alimentada por uma fonte central.

3) Iluminação do tipo A, constituída por grupo gerador acionado por motor de combustão ou iluminação do tipo B, constituída por bateria central.

4) Com fonte central.

5) No caso de o estabelecimento estar situado no subsolo, a iluminação de segurança deve ser do tipo B.

6) No caso de piscinas, a iluminação de segurança pode ser do tipo C.

7) Para os estabelecimentos situados no subsolo, a iluminação de segurança deve ser do tipo C, podendo ser dispensada a iluminação de ambiente.

**NOTA** : Instalações de segurança em edifícios de altura superior a 28 mt.

Em edifícios de altura superior a 28mt, as instalações de segurança devem, independentemente do número de pessoas [lotação], ser alimentadas por fonte central de segurança

### 801.1.2.2.5-RTIEBT

## Onde Ligar a Iluminação de Emergência

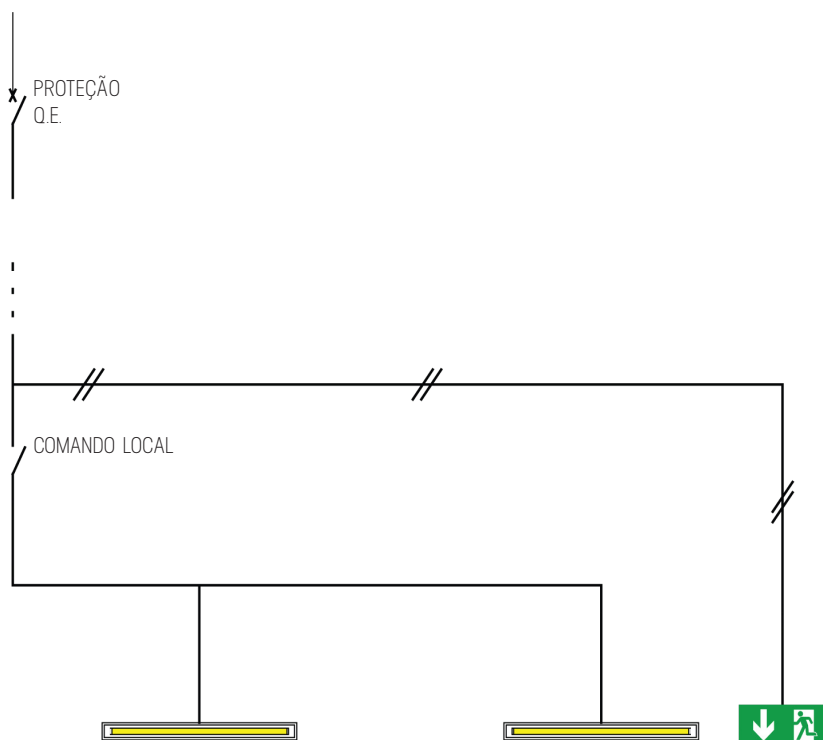

As derivações que alimentem os blocos autónomos devem ser feitas a jusante do dispositivo de proteção e a montante do dispositivo de comando da iluminação normal do local ou do caminho de evacuação onde estiverem instalados os blocos autónomos.

### 801.2.1.5.3.3.3 -RTIEBT

## Utilização de Pictogramas

Os dispositivos que facilitem e orientem a localização das saídas [letreiros de saída] devem, de acordo com as respectivas normas, possuir pictogramas característicos dessa função. Os letreiros de saída podem ser iluminados do exterior ou ter iluminação própria

### 801.2.1.5.1.7 - RTIEBT

As **placas de sinalização** devem ser colocadas o mais próximo possível das fontes luminosas existentes, a uma distância inferior a 2 metros em projecção horizontal, mas não coladas sobre os aparelhos.

**Excetuam-se**, relativamente ao referido, a sinalização colocada directamente sobre os difusores de uma ou de duas faces:

#### a) Em vias de evacuação;

b) Em locais da 1.a categoria de risco das utilizações-tipo III a XI, desde que a colagem dos pictogramas sobre os equipamentos não prejudique os níveis de iluminação mínimos a garantir nem as dimensões mínimas legais das placas face às distâncias de visibilidade.

### Artigo 112.o RTSCIE

## Distâncias de Visualização

A distância de visualização de acordo com o disposto na norma **EN1838**

$$d = s \times p$$

d - distância de visualização

p - altura do pictograma em mm

s - fator multiplicador\*

\* 200 para sinais iluminados internamente e 100 para iluminados externamente

A distância de visualização de acordo com **Art 109º - RTSCIE**

$$A \geq d^2 / 2000$$

A - Área útil do sinal

d - Distância de visualização

Distância mínima para a sinalização 6 m e máxima de 50 m.

## Símbolos e Cores



Simbologia de acordo com **NM ISO 7010**

Cores de acordo com **ISO 3864**

Uniformidade e luminância **EN 1838**

A relação entre a luminância máxima e mínima na cor branca não pode ser superior a 10:1

A relação entre a luminância entre a cor Verde e a cor Branca não pode ser inferior a 5:1 nem superior a 15:1

## Telecomando

Os blocos autônomos a utilizar na iluminação de segurança devem dispor de um dispositivo que os coloque no estado de «repouso», localizado num ponto central, na proximidade do dispositivo de comando geral da alimentação da iluminação do edifício.

Sempre que o estabelecimento esteja franqueado ao público, os blocos autônomos devem ser colocados no estado de «vigilância»; no final do período de actividade do estabelecimento os blocos autônomos devem ser colocados no estado de «repouso».

### 801.2.15.3.3.1 -RTIEBT

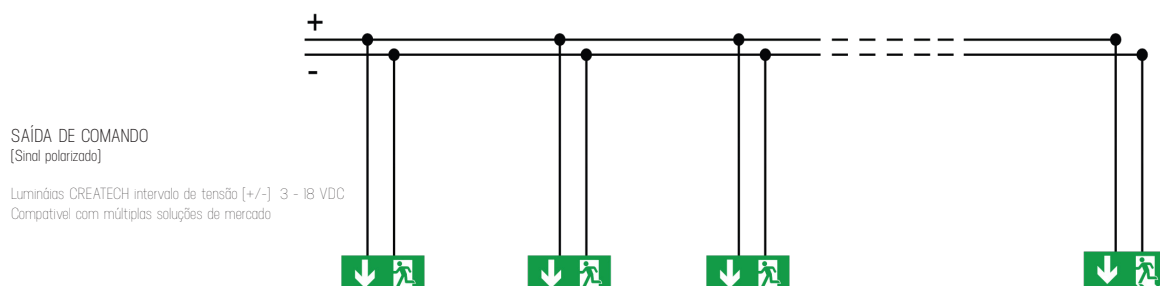



## Siglas

---

TC	- Entrada para linha de Telecomando
AT	- Equipamento com Autoteste integrado
M	- Funcionamento Mantido ou Permanente
NM	- Funcionamento Não Mantido ou Não Permanente
MM	- Módulo MONITORIZAÇÃO ["Slave"]
OP	- Difusor de luz OPALINO
WW	- Led com temperatura de cor 2700/3000°K - Warm White
FL	- Sinal FOTOLUMINESCENTE
RTIEBT	- Regras Técnicas das Instalações Eléctricas de Baixa Tensão
RTSCIE	- Regulamento Técnico de Segurança contra Incêndio em Edifícios
EM	- Em Modo de Emergência

## Quadro Resumo de Características

Características/ Gamas	ECO	ECO W	FUNCIONAL	ARK-T
IP20				
IP40				●
IP42	●	●	●	
IP65	●	●	●	
SEM AUTO-TESTE	●	●		
COM AUTO-TESTE	●	●	●	●
FUN. NÃO MANTIDO	●	●	●	●
FUN. MANTIDO	●	●	●	●
FUN. COMUTÁVEL	●	●	●	●
ENCASTRAMENTO	●	●	●	●
DUPLA-FACE	●	●	●	●
GRELHA PROTEÇÃO	●	●	●	
SALIENTE PAREDE/TECTO	●	●	●	●
BANDEIROLA				●
SUSPENSÃO				●
PICTOGRAMA FORNECIDO	●	●	●	●
TEMP. COR LED 3000°K	●	●	●	●
TEMP. COR LED 4000°K				
TEMP. COR LED 5000°K	●	●	●	●
COR BRANCA	●	●	●	●
COR PRETA				
COR CINZA				
ACABAMENTO INOX				
BATERIA Ni-CD	●	●	●	●
BATERIA Ni-MH [Consulta]	●	●	●	●

PREMIUM

DOT

WIDEWAY

LINEA

BEAM

FLX



# ECO/ECO W

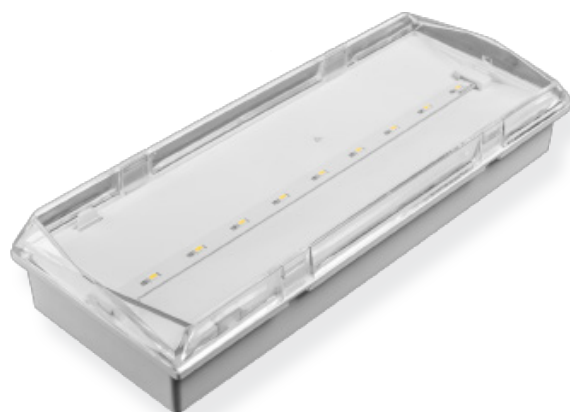



# ECO



Aplicação	Iluminação de segurança para circulação ou ambiente para interior ou exterior Iluminação interior ou exterior de saídas de emergência Sinalização - face simples (parede) Sinalização - simples / dupla face [tecto] interior ou exterior
Material	Base : policarbonato branco com forte resistência mecânica ao impacto Difusor: policarbonato transparente com elevada resistência a impactos mecânicos AA0003/13 : Difusores Dupla-Face - Acrílico [PMMA] AA0001/2 : Grelha - Metal Termolacado [BR] / Acessório de encastramento
Sinalização	Pictogramas fornecidos Distância de visão: 19 m [segundo EN 1838] AA0003/13 : Difusor serigrafado face simples /dupla-face para sinalização e iluminação em vias de evacuação
Dimensões	Luminária - 258 x 106 x 59 mm Pictograma - 96 x 227 mm



REF	APLICAÇÃO	FUNCIONAMENTO	COM/TESTE	FONTE DE LUZ	FLUXO (EM)	AUTONOMIA	P.V.P.
<b>VERSÃO TRANSPARENTE</b>							
<b>AUTÓNOMA SEM AUTO-TESTE</b>							
A 11111	PAREDE/TETO	M / NM	TC	LED - 5000k WW (LED - 3000k)	120 LM	2H	43.52 €
<b>AUTÓNOMA COM AUTO-TESTE</b>							
A 12111	PAREDE/TETO	M / NM	TC/AT	LED - 5000k WW (LED - 3000k)	120 LM	1H30	47.39 €
A 14111	PAREDE/TETO	M / NM	TC/AT	LED - 5000k WW (LED - 3000k)	240 LM	1H30	50.68 €
A 16111	PAREDE/TETO	M / NM	TC/AT	LED - 5000k WW (LED - 3000k)	320 LM	1H30	52.60 €
A 12211	PAREDE/TETO	M / NM	TC/AT	LED - 5000k WW (LED - 3000k)	120 LM	3H	51.34 €
A 14211	PAREDE/TETO	M / NM	TC/AT	LED - 5000k WW (LED - 3000k)	240 LM	3H	55.01 €
A 16211	PAREDE/TETO	M / NM	TC/AT	LED - 5000k WW (LED - 3000k)	320 LM	3H	60.13 €
<b>PARA SISTEMAS DE ALIMENTAÇÃO CENTRALIZADA - "SLAVE" / COM MÓDULO DE MONITORIZAÇÃO - "MM"</b>							
A 13011	PAREDE/TETO	M / NM	TC/AT	LED - 5000k WW (LED - 3000k)	200LM	N/A	43.47 €
A 13011-MM	PAREDE/TETO	M / NM	TC/AT	LED - 5000k WW (LED - 3000k)	200LM	N/A	Sob Consulta
<b>VERSÃO OPALINA</b>							
<b>AUTÓNOMA SEM AUTO-TESTE</b>							
A 11111-OP	PAREDE/TETO	M / NM	TC	LED - 5000k WW (LED - 3000k)	120 LM	2H	43.52 €
<b>AUTÓNOMA COM AUTO-TESTE</b>							
A 12111-OP	PAREDE/TETO	M / NM	TC/AT	LED - 5000k WW (LED - 3000k)	120 LM	1H30	47.39 €
A 14111-OP	PAREDE/TETO	M / NM	TC/AT	LED - 5000k WW (LED - 3000k)	240 LM	1H30	50.68 €
A 16111-OP	PAREDE/TETO	M / NM	TC/AT	LED - 5000k WW (LED - 3000k)	320 LM	1H30	52.60 €
A 12211-OP	PAREDE/TETO	M / NM	TC/AT	LED - 5000k WW (LED - 3000k)	120 LM	3H	51.34 €
A 14211-OP	PAREDE/TETO	M / NM	TC/AT	LED - 5000k WW (LED - 3000k)	120 LM	3H	55.01 €
A 16211-OP	PAREDE/TETO	M / NM	TC/AT	LED - 5000k WW (LED - 3000k)	120 LM	3H	60.13 €
<b>PARA SISTEMAS DE ALIMENTAÇÃO CENTRALIZADA - "SLAVE" / COM MÓDULO DE MONITORIZAÇÃO - "MM"</b>							
A 13011-OP	PAREDE/TETO	M / NM	TC/AT	LED - 5000k WW (LED - 3000k)	200LM	N/A	43.47 €
A 13011-MM-OP	PAREDE/TETO	M / NM	TC/AT	LED - 5000k WW (LED - 3000k)	200LM	N/A	Sob Consulta

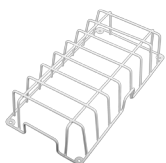

Grelha de Proteção - IK10



Kit de encastrar em Teto Falso



Difusor Dupla-face

REF	DESCRIÇÃO	P.V.P.
<b>ACESSÓRIOS</b>		
A A 0 0 0 1	GRELHA	25.20 €
A A 0 0 0 2	KIT ENCASTRAR	5.60 €
A A 0 0 0 3	DIFUSOR DUPLA-FACE	13.16 €
<b>DIFUSOR DUPLA-FACE SERIGRAFADO</b>		
A A 0 0 1 3 - B X	DIFUSOR DUPLA-FACE SERIGRAFADO - SETA BAIXO	15.60 €
A A 0 0 1 3 - D F	DIFUSOR DUPLA-FACE SERIGRAFADO - SETA DIR/ESQ	15.60 €

REF	APLICAÇÃO	FUNCIONAMENTO	COM/TESTE	FONTES DE LUZ	FLUXO [EM]	AUTONOMIA	P.V.P.
<b>VERSÃO TRANSPARENTE</b>							
<b>AUTÓNOMA SEM AUTO-TESTE</b>							
A 11112	PAREDE/TETO	M / NM	TC	LED - 5000k WW [LED - 3000k]	120 LM	2H	48.34 €
<b>AUTÓNOMA COM AUTO-TESTE</b>							
A 12112	PAREDE/TETO	M / NM	TC/AT	LED - 5000k WW [LED - 3000k]	120 LM	1H30	50.86 €
A 14112	PAREDE/TETO	M / NM	TC/AT	LED - 5000k WW [LED - 3000k]	240 LM	1H30	52.77 €
A 16112	PAREDE/TETO	M / NM	TC/AT	LED - 5000k WW [LED - 3000k]	320 LM	1H30	56.21 €
A 12212	PAREDE/TETO	M / NM	TC/AT	LED - 5000k WW [LED - 3000k]	120 LM	3H	56.00 €
A 14212	PAREDE/TETO	M / NM	TC/AT	LED - 5000k WW [LED - 3000k]	240 LM	3H	57.46 €
A 16212	PAREDE/TETO	M / NM	TC/AT	LED - 5000k WW [LED - 3000k]	320 LM	3H	60.84 €
<b>PARA SISTEMAS DE ALIMENTAÇÃO CENTRALIZADA - "SLAVE" / COM MÓDULO DE MONITORIZAÇÃO - "MM"</b>							
A 13012	PAREDE/TETO	M / NM	TC/AT	LED - 5000k WW [LED - 3000k]	200LM	N/A	55.40 €
A 13012 - MM	PAREDE/TETO	M / NM	TC/AT	LED - 5000k WW [LED - 3000k]	200LM	N/A	Sob Consulta
<b>VERSÃO OPALINA</b>							
<b>AUTÓNOMA SEM AUTO-TESTE</b>							
A 11112 - OP	PAREDE/TETO	M / NM	TC	LED - 5000k WW [LED - 3000k]	120 LM	2H	48.34 €
<b>AUTÓNOMA COM AUTO-TESTE</b>							
A 12112 - OP	PAREDE/TETO	M / NM	TC/AT	LED - 5000k WW [LED - 3000k]	120 LM	1H30	50.86 €
A 14112 - OP	PAREDE/TETO	M / NM	TC/AT	LED - 5000k WW [LED - 3000k]	240 LM	1H30	52.77 €
A 16112 - OP	PAREDE/TETO	M / NM	TC/AT	LED - 5000k WW [LED - 3000k]	320 LM	1H30	56.21 €
A 12212 - OP	PAREDE/TETO	M / NM	TC/AT	LED - 5000k WW [LED - 3000k]	120 LM	3H	56.00 €
A 14212 - OP	PAREDE/TETO	M / NM	TC/AT	LED - 5000k WW [LED - 3000k]	240 LM	3H	57.46 €
A 16212 - OP	PAREDE/TETO	M / NM	TC/AT	LED - 5000k WW [LED - 3000k]	320 LM	3H	60.84 €
<b>PARA SISTEMAS DE ALIMENTAÇÃO CENTRALIZADA - "SLAVE" / COM MÓDULO DE MONITORIZAÇÃO - "MM"</b>							
A 13012 - OP	PAREDE/TETO	M / NM	TC/AT	LED - 5000k WW [LED - 3000k]	200LM	N/A	55.40 €
A 13012 - MM - OP	PAREDE/TETO	M / NM	TC/AT	LED - 5000k WW [LED - 3000k]	200LM	N/A	Sob Consulta

REF	DESCRIÇÃO	P.V.P.
<b>ACESSÓRIOS</b>		
A A 0 0 0 1	GRELHA	25,20 €
A A 0 0 0 2	KIT ENCASTRAR	5,60 €
A A 0 0 0 3	DIFUSOR DUPLA-FACE	13,16 €
<b>DIFUSOR DUPLA-FACE SERIGRAFADO</b>		
A A 0 0 1 3 - B X	DIFUSOR DUPLA-FACE SERIGRAFADO - SETA BAIXO	15,60 €
A A 0 0 1 3 - D F	DIFUSOR DUPLA-FACE SERIGRAFADO - SETA DIR/ESQ	15,60 €



Difusor Duplo-face



Kit de encastrar em Teto Falso

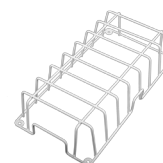

Grelha de Proteção - IK10

AA0001

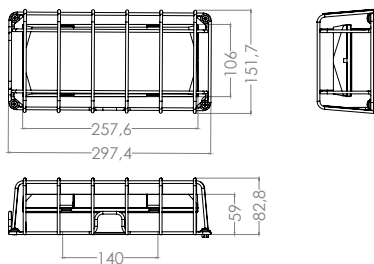
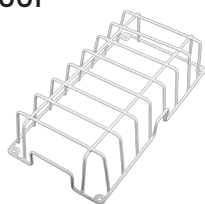

AA0002

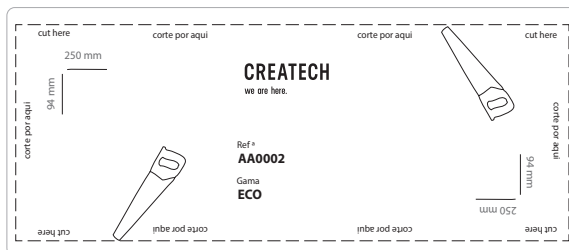
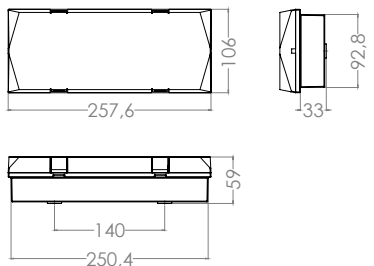

AA0003/13



Tabela de Interdistâncias [M]



FLUXO LUMINOSO

ALTURA	120lm			320lm		
	2.0	2.5	3.0	2.0	2.5	3.0
2.0	2.20	3.26	3.55	5.77	7.89	8.58
2.5	2.28	3.46	3.82	6.14	8.59	9.38
3.0	2.18	3.59	4.03	6.33	9.30	10.10
3.5	1.98	3.66	4.17	6.45	9.77	10.81
4.0	1.60	3.67	4.23	6.31	10.05	11.28

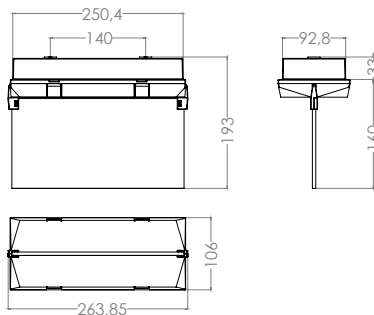
Tabela de Consumos [W]

Luminária	Modo Mantido	Modo Não Mantido
Autônoma	26	15
C/ Auto-Teste	29	13

A tabela de consumos em cima indica os valores de consumo após carga da bateria. Considerando o facto de que as luminárias após 24h assegurará 100% da carga, altura a partir da qual terá os valores de consumo apresentados

# ECO W



Aplicação	Iluminação de segurança de para circulação ou ambiente para interior ou exterior Iluminação interior ou exterior de saídas de emergência Sinalização face simples (parede) Sinalização simples e dupla face (tecto) interior ou exterior
Material	Base : policarbonato branco com forte resistência ao impacto Difusor: policarbonato transparente de elevada resistência a impactos mecânicos BA0003/13: Acrílico [PPMA] BA0001/2: Metal Termolacado [BR]
Sinalização	Pictograma fornecido - distância de visão: 24 m Iluminação uniforme, segundo EN 1838 BA0003/13 : Difusor duplo-face para permitir sinalização e iluminação da vias de evacuação
Dimensões	332 x 130 x 59 mm Pictogramas 120 x 302 mm 

REF	APLICAÇÃO	FUNCIONAMENTO	COM/TEST	FONTE DE LUZ	FLUXO [EM]	AUTONOMIA	P.V.P.
<b>VERSÃO TRANSPARENTE</b>							
<b>AUTÓNOMA SEM AUTO-TESTE</b>							
B11111	PAREDE/TETO	M / NM	TC	LED - 5000k WW (LED - 3000k)	120 LM	2H	51,29 €
<b>AUTÓNOMA COM AUTO-TESTE</b>							
B12111	PAREDE/TETO	M / NM	TC/AT	LED - 5000k WW (LED - 3000k)	120 LM	1H30	54,09 €
B14111	PAREDE/TETO	M / NM	TC/AT	LED - 5000k WW (LED - 3000k)	240 LM	1H30	55,86 €
B16111	PAREDE/TETO	M / NM	TC/AT	LED - 5000k WW (LED - 3000k)	320 LM	1H30	57,74 €
B12211	PAREDE/TETO	M / NM	TC/AT	LED - 5000k WW (LED - 3000k)	120 LM	3H	61,96 €
B14211	PAREDE/TETO	M / NM	TC/AT	LED - 5000k WW (LED - 3000k)	240 LM	3H	68,90 €
B16211	PAREDE/TETO	M / NM	TC/AT	LED - 5000k WW (LED - 3000k)	320 LM	3H	70,64 €
<b>PARA SISTEMAS DE ALIMENTAÇÃO CENTRALIZADA - "SLAVE" / COM MÓDULO DE MONITORIZAÇÃO - "MM"</b>							
B13011	PAREDE/TETO	M / NM	TC/AT	LED - 5000k WW (LED - 3000k)	120 LM	N/A	49,20 €
B13011-MM	PAREDE/TETO	M / NM	TC/AT	LED - 5000k WW (LED - 3000k)	120 LM	N/A	Sob Consulta
<b>VERSÃO OPALINA</b>							
<b>AUTÓNOMA SEM AUTO-TESTE</b>							
B11111-OP	PAREDE/TETO	M / NM	TC	LED - 5000k WW (LED - 3000k)	120 LM	2H	51,29 €
<b>AUTÓNOMA COM AUTO-TESTE</b>							
B12111-OP	PAREDE/TETO	M / NM	TC/AT	LED - 5000k WW (LED - 3000k)	120 LM	1H30	54,09 €
B14111-OP	PAREDE/TETO	M / NM	TC/AT	LED - 5000k WW (LED - 3000k)	240 LM	1H30	55,86 €
B16111-OP	PAREDE/TETO	M / NM	TC/AT	LED - 5000k WW (LED - 3000k)	320 LM	1H30	57,74 €
B12211-OP	PAREDE/TETO	M / NM	TC/AT	LED - 5000k WW (LED - 3000k)	120 LM	3H	61,96 €
B14211-OP	PAREDE/TETO	M / NM	TC/AT	LED - 5000k WW (LED - 3000k)	240 LM	3H	68,90 €
B16211-OP	PAREDE/TETO	M / NM	TC/AT	LED - 5000k WW (LED - 3000k)	320 LM	3H	70,64 €
<b>PARA SISTEMAS DE ALIMENTAÇÃO CENTRALIZADA - "SLAVE" / COM MÓDULO DE MONITORIZAÇÃO - "MM"</b>							
B13011-OP	PAREDE/TETO	M / NM	TC/AT	LED - 5000k WW (LED - 3000k)	120 LM	N/A	49,20 €
B13011-MM-OP	PAREDE/TETO	M / NM	TC/AT	LED - 5000k WW (LED - 3000k)	120 LM	N/A	Sob Consulta

\* Opção Bateria NiMH - Sob Consulta



Grelha de Proteção - IK10



Difusor Dupla-face



Kit de encastrar em Teto Falso

REF	DESCRIÇÃO	P.V.P.
<b>ACESSÓRIOS</b>		
B A 0 0 0 1	GRELHA	28,00 €
B A 0 0 0 2	KIT ENCASTRAR	5,76 €
B A 0 0 0 3	DIFUSOR DUPLA-FACE	19,04 €
<b>DUPLA-FACE SERIGRAFADO</b>		
B A 0 0 1 3 - B X	DIFUSOR DUPLA-FACE SERIGRAFADO - SETA BAIXO	20,20 €
B A 0 0 1 3 - D F	DIFUSOR DUPLA-FACE SERIGRAFADO - SETA DIR/ESQ	20,20 €

REF	APLICAÇÃO	FUNCIONAMENTO	COM/TEST	FONTE DE LUZ	FLUXO [EM]	AUTONOMIA	P.V.P.
VERSÃO TRANSPARENTE							
AUTÓNOMA SEM AUTO-TESTE							
B11112	PAREDE/TETO	M / NM	TC	LED - 5000k WW [LED - 3000k]	120 LM	2H	55.55 €
AUTÓNOMA COM AUTO-TESTE							
B12112	PAREDE/TETO	M / NM	TC/AT	LED - 5000k WW [LED - 3000k]	120 LM	1H30	58.01 €
B14112	PAREDE/TETO	M / NM	TC/AT	LED - 5000k WW [LED - 3000k]	240 LM	1H30	66.01 €
B16112	PAREDE/TETO	M / NM	TC/AT	LED - 5000k WW [LED - 3000k]	320 LM	1H30	71.03 €
B12212	PAREDE/TETO	M / NM	TC/AT	LED - 5000k WW [LED - 3000k]	120 LM	3H	63.28 €
B14212	PAREDE/TETO	M / NM	TC/AT	LED - 5000k WW [LED - 3000k]	240 LM	3H	71.37 €
B16212	PAREDE/TETO	M / NM	TC/AT	LED - 5000k WW [LED - 3000k]	320 LM	3H	76.39 €
PARA SISTEMAS DE ALIMENTAÇÃO CENTRALIZADA - "SLAVE" / COM MÓDULO DE MONITORIZAÇÃO - "MM"							
B13012	PAREDE/TETO	M / NM	TC/AT	LED - 5000k WW [LED - 3000k]	200 LM	N/A	57.40 €
B13012-MM	PAREDE/TETO	M / NM	TC/AT	LED - 5000k WW [LED - 3000k]	200 LM	N/A	Sob Consulta
VERSÃO OPALINA							
AUTÓNOMA SEM AUTO-TESTE							
B11112-OP	PAREDE/TETO	M / NM	TC	LED - 5000k WW [LED - 3000k]	120 LM	2H	55.55 €
AUTÓNOMA COM AUTO-TESTE							
B12112-OP	PAREDE/TETO	M / NM	TC/AT	LED - 5000k WW [LED - 3000k]	120 LM	1H30	58.01 €
B14112-OP	PAREDE/TETO	M / NM	TC/AT	LED - 5000k WW [LED - 3000k]	240 LM	1H30	66.01 €
B16112-OP	PAREDE/TETO	M / NM	TC/AT	LED - 5000k WW [LED - 3000k]	320 LM	1H30	71.03 €
B12212-OP	PAREDE/TETO	M / NM	TC/AT	LED - 5000k WW [LED - 3000k]	120 LM	3H	63.28 €
B14212-OP	PAREDE/TETO	M / NM	TC/AT	LED - 5000k WW [LED - 3000k]	240 LM	3H	71.37 €
B16212-OP	PAREDE/TETO	M / NM	TC/AT	LED - 5000k WW [LED - 3000k]	320 LM	3H	76.39 €
PARA SISTEMAS DE ALIMENTAÇÃO CENTRALIZADA - "SLAVE" / COM MÓDULO DE MONITORIZAÇÃO - "MM"							
B13012-OP	PAREDE/TETO	M / NM	TC/AT	LED - 5000k WW [LED - 3000k]	200 LM	N/A	57.40 €
B13012-MM-OP	PAREDE/TETO	M / NM	TC/AT	LED - 5000k WW [LED - 3000k]	200 LM	N/A	Sob Consulta

REF	DESCRIÇÃO	P.V.P.
ACESSÓRIOS		
B A 0 0 0 1	GRELHA	28.00 €
B A 0 0 0 2	KIT ENCASTRAR	5.76 €
B A 0 0 0 3	DIFUSOR DUPLA-FACE	19.04 €
DUPLA-FACE SERIGRAFADO		
B A 0 0 1 3 - B X	DIFUSOR DUPLA-FACE SERIGRAFADO - SETA BAIXO	20.20 €
B A 0 0 1 3 - D F	DIFUSOR DUPLA-FACE SERIGRAFADO - SETA DIR/ESQ	20.20 €

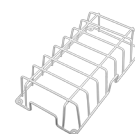

Grelha de Proteção - IK10



Difusor Dupla-face



Kit de encastrar em Teto Falso

BA0001

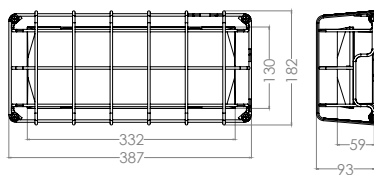
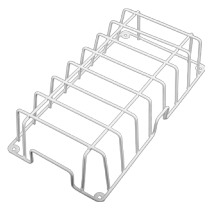

BA0002

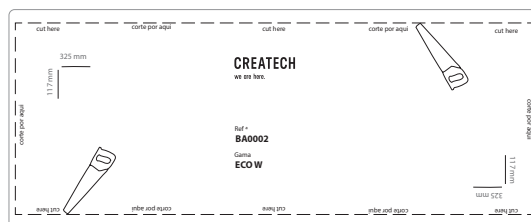
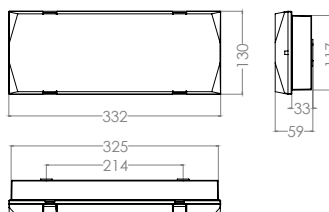

BA0003/13



Tabela de Interdistâncias [M]



FLUXO LUMINOSO

ALTURA	FLUXO LUMINOSO					
	120lm	240lm	320lm	120lm	240lm	320lm
2.0	2.20	3.26	3.55	5.77	7.89	8.58
2.5	2.28	3.46	3.82	6.14	8.59	9.38
3.0	2.18	3.59	4.03	6.33	9.30	10.10
3.5	1.98	3.66	4.17	6.45	9.77	10.81
4.0	1.60	3.67	4.23	6.31	10.05	11.28

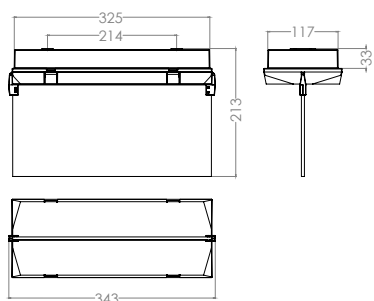
Tabela de Consumos [W]

Luminária	Modo Mantido	Modo Não Mantido
Autónoma	3.2	1.5
C/ Auto-Teste	3.4	1.3
Slave	3.4	1.3

A tabela de consumos em cima indica os valores de consumo após carga da bateria. Considerando o facto de que as luminárias após 24h assegurará 100% da carga, altura a partir da qual terá os valores de consumo apresentados

# FUNCIONAL





# FUNCIONAL



Aplicação	Iluminação de segurança de para circulação ou ambiente para interior ou exterior Iluminação interior ou exterior de saídas de emergência Sinalização face simples (parede) Sinalização simples e dupla face (tecto) interior ou exterior
Material	Base : policarbonato branco com forte resistência ao impacto Difusor: policarbonato transparente de elevada resistência a impactos mecânicos FA0003/13 : Difusores Dupla-Face - Acrílico [PMMA] FA0001/2 : Grelha - Metal Termolacado [BR] / Acessório de encastramento
Sinalização	Pictograma fornecido - distância de visão: 31 m Iluminação uniforme, segundo EN 1838 FA0003/13 : Difusor dupla-face para permitir sinalização e iluminação da vias de evacuação
Dimensões	344 x 141 x 70 mm Pictogramas 138 x 332 mm



REF	APLICAÇÃO	FUNCIONAMENTO	COM/TEST	FONTE DE LUZ	FLUXO [EM]	AUTONOMIA	P.V.P.
AUTÓNOMA COM AUTO-TESTE							
F12111	PAREDE/TETO	M / NM	TC/AT	LED - 5000k WW [LED - 3000k]	120 LM	1H30	63.89 €
F14111	PAREDE/TETO	M / NM	TC/AT	LED - 5000k WW [LED - 3000k]	240 LM	1H30	66.20 €
F16111	PAREDE/TETO	M / NM	TC/AT	LED - 5000k WW [LED - 3000k]	320 LM	1H30	72.30 €
F12211	PAREDE/TETO	M / NM	TC/AT	LED - 5000k WW [LED - 3000k]	120 LM	3H	70.14 €
F14211	PAREDE/TETO	M / NM	TC/AT	LED - 5000k WW [LED - 3000k]	240 LM	3H	82.04 €
F16211	PAREDE/TETO	M / NM	TC/AT	LED - 5000k WW [LED - 3000k]	320 LM	3H	89.20 €
PARA SISTEMAS DE ALIMENTAÇÃO CENTRALIZADA - "SLAVE" / COM MÓDULO DE MONITORIZAÇÃO - "MM"							
F13011	PAREDE/TETO	M / NM	TC/AT	LED - 5000k WW [LED - 3000k]	200 LM	N/A	58.80 €
F13011-MM	PAREDE/TETO	M / NM	TC/AT	LED - 5000k WW [LED - 3000k]	200 LM	N/A	Sob Consulta

REF	APLICAÇÃO	FUNCIONAMENTO	COM/TEST	FONTE DE LUZ	FLUXO [EM]	AUTONOMIA	P.V.P.
AUTÓNOMA COM AUTO-TESTE							
F12112	PAREDE/TETO	M / NM	TC/AT	LED - 5000k WW [LED - 3000k]	120 LM	1H30	64.74 €
F14112	PAREDE/TETO	M / NM	TC/AT	LED - 5000k WW [LED - 3000k]	240 LM	1H30	69.84 €
F16112	PAREDE/TETO	M / NM	TC/AT	LED - 5000k WW [LED - 3000k]	320 LM	1H30	75.94 €
F12212	PAREDE/TETO	M / NM	TC/AT	LED - 5000k WW [LED - 3000k]	120 LM	3H	75.99 €
F14212	PAREDE/TETO	M / NM	TC/AT	LED - 5000k WW [LED - 3000k]	240 LM	3H	78.89 €
F16212	PAREDE/TETO	M / NM	TC/AT	LED - 5000k WW [LED - 3000k]	320 LM	3H	95.05 €
PARA SISTEMAS DE ALIMENTAÇÃO CENTRALIZADA - "SLAVE" / COM MÓDULO DE MONITORIZAÇÃO - "MM"							
F13012	PAREDE/TETO	M / NM	TC/AT	LED - 5000k WW [LED - 3000k]	200 LM	N/A	69.76 €
F13012-MM	PAREDE/TETO	M / NM	TC/AT	LED - 5000k WW [LED - 3000k]	200 LM	N/A	Sob Consulta

\* Opção Bateria NiMH - Sob Consulta



Grelha de Proteção - IK10



Difusor Dupla-face



Kit de encastrar em Teto Falso

REF	DESCRIÇÃO	P.V.P.
ACESSÓRIOS		
FA0001	GRELHA	30.80 €
FA0002	KIT ENCASTRAR	8.96 €
FA0003	DIFUSOR DUPLA-FACE	20.10 €
DUPLA-FACE SERIGRAFADO		
FA0013-BX	DIFUSOR DUPLA-FACE SERIGRAFADO - SETA BAIXO	21.40 €
FA0013-DF	DIFUSOR DUPLA-FACE SERIGRAFADO - SETA DIR/ESQ	21.40 €

FA0001

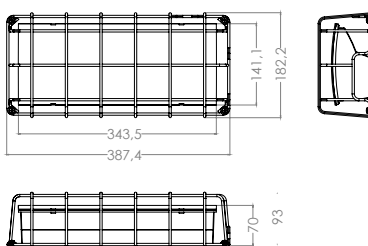
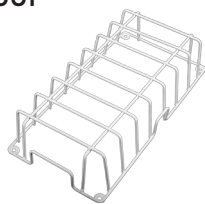

FA0002

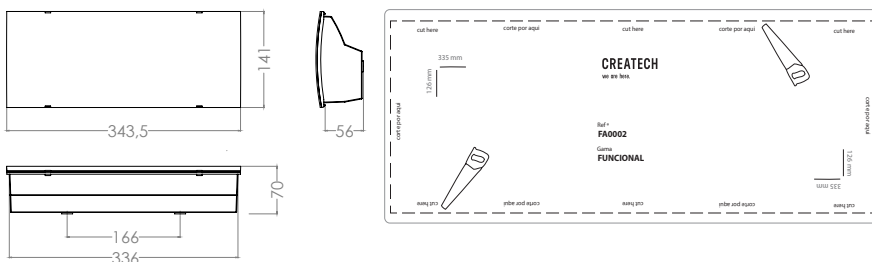

FA0003/13



Tabela de Interdistâncias [M]

ALTURA	FLUXO LUMINOSO					
	120lm	240lm	320lm	120lm	240lm	320lm
2.0	2.20	3.26	3.55	5.77	7.89	8.58
2.5	2.28	3.46	3.82	6.14	8.59	9.38
3.0	2.18	3.59	4.03	6.33	9.30	10.10
3.5	1.98	3.66	4.17	6.45	9.77	10.81
4.0	1.60	3.67	4.23	6.31	10.05	11.28

Tabela de Consumos [W]

Luminária	Modo Mantido	Modo Não Mantido
C/ Auto-Teste	3.4	1.3
Slave	3.4	1.3

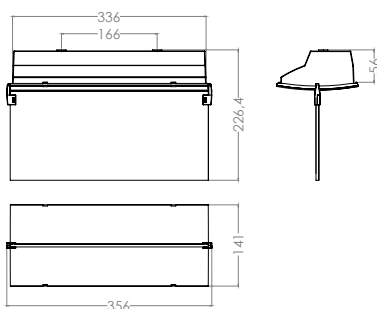
A tabela de consumos em cima indica os valores de consumo após carga da bateria. Considerando o facto de que as luminárias após 24h assegurará 100% da carga, altura a partir da qual terá os valores de consumo apresentados



# ARK-T





# ARK-T



Aplicação	Iluminação de segurança de para circulação ou ambiente para interior Iluminação interior de saídas de emergência Sinalização face simples (parede) Sinalização simples e dupla face [tecto/bandeirola] interior
Material	Base : policarbonato branco com forte resistência ao impacto Difusor: policarbonato transparente de elevada resistência a impactos mecânicos EA0101-3 : Policarbonato Serigrafado EA0002 : Metal termolacado EA0012 : Metal
Sinalização	Pictograma fornecido - distância de visão: 28 m Iluminação uniforme, segundo EN 1838
Dimensões	333 x 150 x 61 mm Pictogramas 141 x 324 mm





REF	APLICAÇÃO	FUNCIONAMENTO	COM/TESTE	FONTE DE LUZ	FLUXO [EM]	AUTONOMIA	P.V.P.
<b>AUTÓNOMA COM AUTO-TESTE</b>							
E12111	PAREDE/TETO	M / NM	TC/AT	LED - 5000k WW (LED - 3000k)	120 LM	1H30	72.49 €
E14111	PAREDE/TETO	M / NM	TC/AT	LED - 5000k WW (LED - 3000k)	240 LM	1H30	76.68 €
E16111	PAREDE/TETO	M / NM	TC/AT	LED - 5000k WW (LED - 3000k)	320 LM	1H30	81.37 €
E12211	PAREDE/TETO	M / NM	TC/AT	LED - 5000k WW (LED - 3000k)	120 LM	3H	79.74 €
E14211	PAREDE/TETO	M / NM	TC/AT	LED - 5000k WW (LED - 3000k)	240 LM	3H	85.40 €
E16211	PAREDE/TETO	M / NM	TC/AT	LED - 5000k WW (LED - 3000k)	320 LM	3H	91.29 €
<b>PARA SISTEMAS DE ALIMENTAÇÃO CENTRALIZADA - "SLAVE" / COM MÓDULO DE MONITORIZAÇÃO - "MM"</b>							
E13011	PAREDE/TETO	M / NM	TC/AT	LED - 5000k WW (LED - 3000k)	120 LM	N/A	62.44 €
E13011-MM	PAREDE/TETO	M / NM	TC/AT	LED - 5000k WW (LED - 3000k)	120 LM	N/A	Sob Consulta

\* Opção Bateria NiMH - Sob Consulta

## Medidas

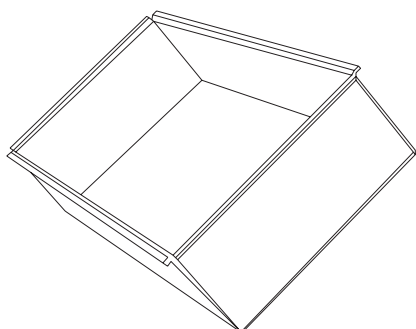
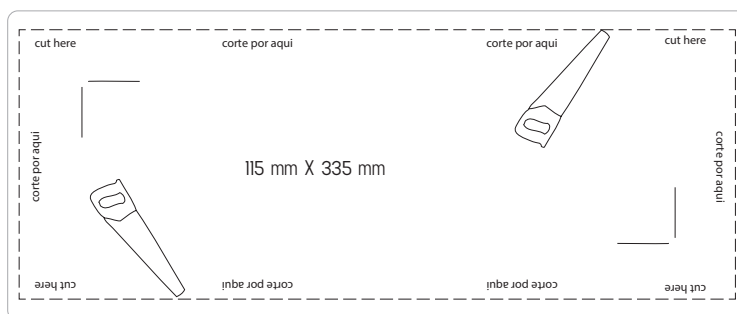
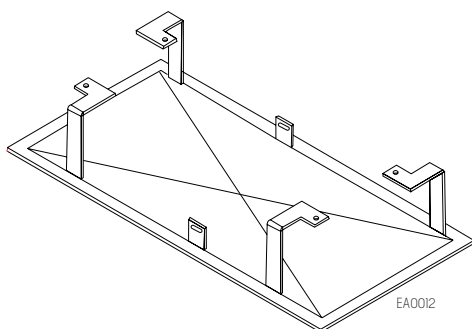

EA0002

REF	DESCRIÇÃO	P.V.P.
<b>ACESSÓRIOS</b>		
E A 0 0 0 2	CAIXA DE ENCASTRAR - COMPLANAR - TETO/PAREDE	45.10 €
E A 0 0 1 2	KIT DE ENCASTRAR - COM ARO - TETO	48.55 €
<b>DIFUSOR DUPLA-FACE SERIGRAFADO</b>		
E A 0 0 1 3 - B X	DIFUSOR SERIGRAFADO - SETA BAIXO	32.00 €
E A 0 0 1 3 - D R	DIFUSOR SERIGRAFADO - SETA DIR	32.00 €
E A 0 0 1 3 - E S	DIFUSOR SERIGRAFADO - SETA ESQ	32.00 €

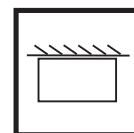

REF	APLICAÇÃO	FUNCIONAMENTO	COM/TEST	FONTE DE LUZ	FLUXO (EM)	AUTONOMIA	P.V.P.
AUTÓNOMA COM AUTO-TESTE							
E12121	TETO	M / NM	TC/AT	LED - 5000k WW [LED - 3000k]	120 LM	1H30	74.94 €
E14121	TETO	M / NM	TC/AT	LED - 5000k WW [LED - 3000k]	240 LM	1H30	78.06 €
E16121	TETO	M / NM	TC/AT	LED - 5000k WW [LED - 3000k]	320 LM	1H30	83.26 €
E12221	TETO	M / NM	TC/AT	LED - 5000k WW [LED - 3000k]	120 LM	3H	79.72 €
E14221	TETO	M / NM	TC/AT	LED - 5000k WW [LED - 3000k]	240 LM	3H	87.15 €
E16221	TETO	M / NM	TC/AT	LED - 5000k WW [LED - 3000k]	320 LM	3H	93.60 €
PARA SISTEMAS DE ALIMENTAÇÃO CENTRALIZADA - "SLAVE" / COM MÓDULO DE MONITORIZAÇÃO - "MM"							
E13021	TETO	M / NM	TC/AT	LED - 5000k WW [LED - 3000k]	200 LM	N/A	69.02 €
E13021-MM	TETO	M / NM	TC/AT	LED - 5000k WW [LED - 3000k]	200 LM	N/A	Sob Consulta

\* Opção Bateria NiMH - Sob Consulta

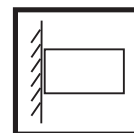

REF	APLICAÇÃO	FUNCIONAMENTO	COM/TEST	FONTE DE LUZ	FLUXO (EM)	AUTONOMIA	P.V.P.
AUTÓNOMA COM AUTO-TESTE							
E12131	PAREDE	M / NM	TC/AT	LED - 5000k WW [LED - 3000k]	120 LM	1H30	74.94 €
E14131	PAREDE	M / NM	TC/AT	LED - 5000k WW [LED - 3000k]	240 LM	1H30	78.06 €
E16131	PAREDE	M / NM	TC/AT	LED - 5000k WW [LED - 3000k]	320 LM	1H30	83.26 €
E12231	PAREDE	M / NM	TC/AT	LED - 5000k WW [LED - 3000k]	120 LM	3H	79.72 €
E14231	PAREDE	M / NM	TC/AT	LED - 5000k WW [LED - 3000k]	240 LM	3H	87.15 €
E16231	PAREDE	M / NM	TC/AT	LED - 5000k WW [LED - 3000k]	320 LM	3H	93.60 €
PARA SISTEMAS DE ALIMENTAÇÃO CENTRALIZADA - "SLAVE" / COM MÓDULO DE MONITORIZAÇÃO - "MM"							
E13031	PAREDE	M / NM	TC/AT	LED - 5000k WW [LED - 3000k]	200 LM	N/A	69.02 €
E13031-MM	PAREDE	M / NM	TC/AT	LED - 5000k WW [LED - 3000k]	200 LM	N/A	Sob Consulta

\* Opção Bateria NiMH - Sob Consulta

## Medidas [mm]

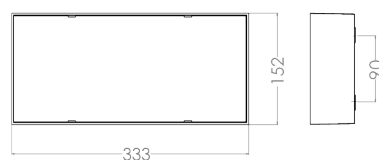

Versão Saliente - Parede

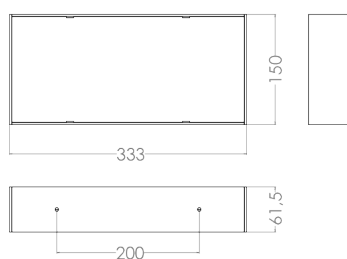

Versão Saliente - Tecto

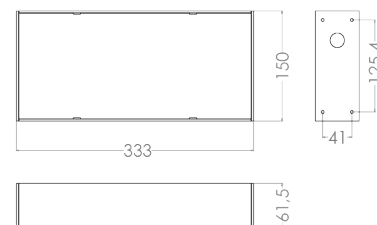

Versão Saliente - Bandeirola

## Tabela Interdistância [M]

ALTURA	FLUXO LUMINOSO					
	120lm	240lm	320lm	120lm	240lm	320lm
2.0	2.20	3.26	3.55	5.77	7.89	8.58
2.5	2.28	3.46	3.82	6.14	8.59	9.38
3.0	2.18	3.59	4.03	6.33	9.30	10.10
3.5	1.98	3.66	4.17	6.45	9.77	10.81
4.0	1.60	3.67	4.23	6.31	10.05	11.28

## Tabela de Consumos [W]

Luminária	Modo Mantido	Modo Não Mantido
Autónoma	3.2	1.5
C/ Auto-Teste	3.4	1.3
Slave	3.4	1.3

A tabela de consumos em cima indica os valores de consumo após carga da bateria. Considerando o facto de que as luminárias após 24h assegurará 100% da carga, altura a partir da qual terá os valores de consumo apresentados

# PREMIUM



Branco  
BR

Preto  
PR

Revestimento  
INOX





MENU

CAFÉ + BOMBON

€2,50





# PREMIUM



Aplicação  
Iluminação de segurança de para circulação ou ambiente para interior  
Iluminação de saídas de emergência  
Sinalização face simples (parede)  
Sinalização simples e dupla face [tecto / parede / suspensão] interior

Material  
Base: policarbonato branco com forte resistência ao impacto  
Difusor: policarbonato transparente de elevada resistência a impactos mecânicos  
Acrílico (PMMA)

Sinalização  
Pictograma fornecido - distância de visão: 23 m  
Iluminação uniforme, segundo EN 1838  
Difusor dupla-face para permitir sinalização e iluminação da vias de evacuação

Dimensões  
281 x 188 x 53 mm  
Pictogramas 117 x 283mm



versão

SALIENTE



REF	COR	FUNCIONAMENTO	COM/TEST	FONTE DE LUZ	FLUXO [EM]	AUTONOMIA	P.V.P.
AUTÓNOMA COM AUTO-TESTE							
G12121	BR	M / NM	TC/AT	LED - 5000k WW [LED - 3000k]	72 LM	1H30	109.20 €
G12122	INOX	M / NM	TC/AT	LED - 5000k WW [LED - 3000k]	72 LM	1H30	132.60 €
G12123	PR	M / NM	TC/AT	LED - 5000k WW [LED - 3000k]	72 LM	1H30	120.70 €
G12221	BR	M / NM	TC/AT	LED - 5000k WW [LED - 3000k]	72 LM	3H	113.40 €
G12222	INOX	M / NM	TC/AT	LED - 5000k WW [LED - 3000k]	72 LM	3H	136.80 €
G12223	PR	M / NM	TC/AT	LED - 5000k WW [LED - 3000k]	72 LM	3H	124.90 €
PARA SISTEMAS DE ALIMENTAÇÃO CENTRALIZADA - "SLAVE" / COM MÓDULO DE MONITORIZAÇÃO - "MM" - OPÇÃO IP68 [Sob-Consulta]							
G13021	BR	M / NM	TC/AT	LED - 5000k WW [LED - 3000k]	72 LM	N/A	93.80 €
G13022	INOX	M / NM	TC/AT	LED - 5000k WW [LED - 3000k]	72 LM	N/A	113.90 €
G13023	PR	M / NM	TC/AT	LED - 5000k WW [LED - 3000k]	72 LM	N/A	105.30 €
G13021-MM	BR	M / NM	TC/AT	LED - 5000k WW [LED - 3000k]	72 LM	N/A	Sob Consulta
G13022-MM	INOX	M / NM	TC/AT	LED - 5000k WW [LED - 3000k]	72 LM	N/A	Sob-Consulta
G13023-MM	PR	M / NM	TC/AT	LED - 5000k WW [LED - 3000k]	72 LM	N/A	Sob-Consulta

\* Opção Bateria NiMH - Sob Consulta

Medidas [mm]



Tabela Interdistância [M]

ALTURA	FLUXO LUMINOSO	
	60lm	60lm
2.0	1.72	3.83
2.5	1.58	3.70
3.0	1.13	3.16
3.5	0.54	2.78
4.0	0.06	2.09

Tabela de Consumos [W]

A tabela de consumos ao lado indica os valores de consumo após carga da bateria. Considerando o facto de que as luminárias após 24h assegurará 100% da carga, altura a partir da qual terá os valores de consumo apresentados

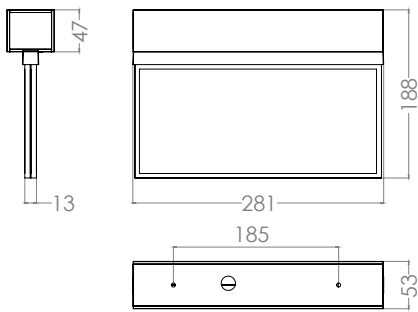
Luminária	Modo Mantido	Modo Não Mantido
C/ Auto-Teste	2.9	1.3

REF	COR	FUNCIONAMENTO	COM/TEST	FONTE DE LUZ	FLUXO [EM]	AUTONOMIA	P.V.P.
VERSÃO FOTOLUMINESCENTE							
AUTÓNOMA COM AUTO-TESTE							
G12121-FL	BR	M / NM	TC/AT	LED - 5000k WW (LED - 3000k)	72 LM	1H30	111.20 €
G12122-FL	INOX	M / NM	TC/AT	LED - 5000k WW (LED - 3000k)	72 LM	1H30	134.60 €
G12123-FL	PR	M / NM	TC/AT	LED - 5000k WW (LED - 3000k)	72 LM	1H30	122.70 €
G12121-FL	BR	M / NM	TC/AT	LED - 5000k WW (LED - 3000k)	72 LM	3H	115.40 €
G12222-FL	INOX	M / NM	TC/AT	LED - 5000k WW (LED - 3000k)	72 LM	3H	138.80 €
G12223-FL	PR	M / NM	TC/AT	LED - 5000k WW (LED - 3000k)	72 LM	3H	126.90 €
PARA SISTEMAS DE ALIMENTAÇÃO CENTRALIZADA - "SLAVE" / COM MÓDULO DE MONITORIZAÇÃO - "MM" - OPÇÃO IP68 (Sob-Consulta)							
G13021-FL	BR	M / NM	TC/AT	LED - 5000k WW (LED - 3000k)	72 LM	N/A	95.80 €
G13022-FL	INOX	M / NM	TC/AT	LED - 5000k WW (LED - 3000k)	72 LM	N/A	115.90 €
G13023-FL	PR	M / NM	TC/AT	LED - 5000k WW (LED - 3000k)	72 LM	N/A	107.30 €
G13021-FL-MM	BR	M / NM	TC/AT	LED - 5000k WW (LED - 3000k)	72 LM	N/A	Sob Consulta
G13022-FL-MM	INOX	M / NM	TC/AT	LED - 5000k WW (LED - 3000k)	72 LM	N/A	Sob Consulta
G13023-FL-MM	PR	M / NM	TC/AT	LED - 5000k WW (LED - 3000k)	72 LM	N/A	Sob Consulta

\* Opção Bateria NiMH - Sob Consulta

versão

ENCASTRADA



Branco  
BR



Preto  
PR



Revestimento  
INOX



REF	COR	FUNCIONAMENTO	COM/TEST	FONTE DE LUZ	FLUXO (EM)	AUTONOMIA	P.V.P.
<b>AUTÓNOMA COM AUTO-TESTE</b>							
G12111	BR	M / NM	TC/AT	LED - 5000k WW (LED - 3000k)	72 LM	1H30	114.80 €
G12112	INOX	M / NM	TC/AT	LED - 5000k WW (LED - 3000k)	72 LM	1H30	139.40 €
G12113	PR	M / NM	TC/AT	LED - 5000k WW (LED - 3000k)	72 LM	1H30	126.30 €
G12211	BR	M / NM	TC/AT	LED - 5000k WW (LED - 3000k)	72 LM	3H	119.00 €
G12212	INOX	M / NM	TC/AT	LED - 5000k WW (LED - 3000k)	72 LM	3H	143.60 €
G12213	PR	M / NM	TC/AT	LED - 5000k WW (LED - 3000k)	72 LM	3H	130.50 €
<b>PARA SISTEMAS DE ALIMENTAÇÃO CENTRALIZADA - "SLAVE" / COM MÓDULO DE MONITORIZAÇÃO - "MM" - OPÇÃO IP68 [Sob-Consulta]</b>							
G13011	BR	M / NM	TC/AT	LED - 5000k WW (LED - 3000k)	72 LM	N/A	98.00 €
G13012	INOX	M / NM	TC/AT	LED - 5000k WW (LED - 3000k)	72 LM	N/A	119.00 €
G13013	PR	M / NM	TC/AT	LED - 5000k WW (LED - 3000k)	72 LM	N/A	109.50 €
G13011-MM	BR	M / NM	TC/AT	LED - 5000k WW (LED - 3000k)	72 LM	N/A	Sob Consulta
G13012-MM	INOX	M / NM	TC/AT	LED - 5000k WW (LED - 3000k)	72 LM	N/A	Sob Consulta
G13013-MM	PR	M / NM	TC/AT	LED - 5000k WW (LED - 3000k)	72 LM	N/A	Sob Consulta

\* Opção Bateria NiMH - Sob Consulta



Tabela Interdistância [M]

ALTURA	FLUXO LUMINOSO	
	60lm	60lm
2.0	1.72	3.83
2.5	1.58	3.70
3.0	1.13	3.16
3.5	0.54	2.78
4.0	0.06	2.09

Tabela de Consumos [W]

A tabela de consumos a o lado indica os valores de consumo após carga da bateria. Considerando o facto de que as luminárias após 24h assegurará 100% da carga, altura a partir da qual terá os valores de consumo apresentados

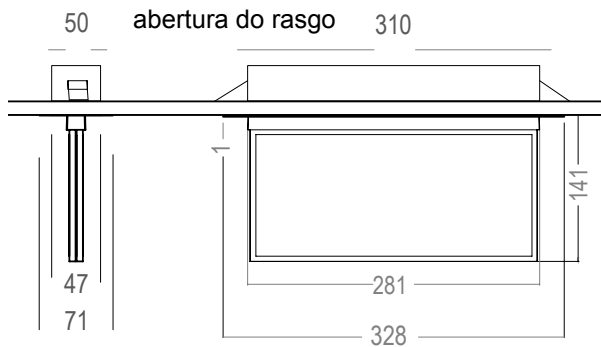
Luminária	Modo Mantido	Modo Não Mantido
C/ Auto-Teste	2.9	1.3

REF	COR	FUNCIONAMENTO	COM/TEST	FONTES DE LUZ	FLUXO [EM]	AUTONOMIA	P.V.P
<b>VERSÃO FOTOLUMINESCENTE</b>							
<b>AUTÓNOMA COM AUTO-TESTE</b>							
G12111-FL	BR	M / NM	TC/AT	LED - 5000k WW (LED - 3000k)	72 LM	1H30	116.80 €
G12112-FL	INOX	M / NM	TC/AT	LED - 5000k WW (LED - 3000k)	72 LM	1H30	141.40 €
G12113-FL	PR	M / NM	TC/AT	LED - 5000k WW (LED - 3000k)	72 LM	1H30	128.30 €
G12211-FL	BR	M / NM	TC/AT	LED - 5000k WW (LED - 3000k)	72 LM	3H	121.00 €
G12212-FL	INOX	M / NM	TC/AT	LED - 5000k WW (LED - 3000k)	72 LM	3H	145.60 €
G12213-FL	IPR	M / NM	TC/AT	LED - 5000k WW (LED - 3000k)	72 LM	3H	132.50 €
<b>PARA SISTEMAS DE ALIMENTAÇÃO CENTRALIZADA - "SLAVE" / COM MÓDULO DE MONITORIZAÇÃO - "MM" - OPÇÃO IP68 [Sob-Consulta]</b>							
G13011-FL	BR	M / NM	TC/AT	LED - 5000k WW (LED - 3000k)	72 LM	N/A	100.00 €
G13012-FL	INOX	M / NM	TC/AT	LED - 5000k WW (LED - 3000k)	72 LM	N/A	121.00 €
G13013-FL	PR	M / NM	TC/AT	LED - 5000k WW (LED - 3000k)	72 LM	N/A	111.50 €
G13011-FL-MM	BR	M / NM	TC/AT	LED - 5000k WW (LED - 3000k)	72 LM	N/A	Sob Consulta
G13012-FL-MM	INOX	M / NM	TC/AT	LED - 5000k WW (LED - 3000k)	72 LM	N/A	Sob Consulta
G13013-FL-MM	PR	M / NM	TC/AT	LED - 5000k WW (LED - 3000k)	72 LM	N/A	Sob Consulta

\* Opção Bateria NiMH - Sob Consulta

versão

# ENCASTRADA TRIMLESS



Branco  
BR



Preto  
PR



Revestimento  
INOX



REF	COR	FUNCIONAMENTO	COM/TEST	FONTE DE LUZ	FLUXO [EM]	AUTONOMIA	P.V.P.
AUTÓNOMA COM AUTO-TESTE							
G12151	BR	M / NM	TC/AT	LED - 5000k WW [LED - 3000k]	72 LM	1H30	108.10 €
G12152	INOX	M / NM	TC/AT	LED - 5000k WW [LED - 3000k]	72 LM	1H30	133.50 €
G12153	PR	M / NM	TC/AT	LED - 5000k WW [LED - 3000k]	72 LM	1H30	121.60 €
G12151	BR	M / NM	TC/AT	LED - 5000k WW [LED - 3000k]	72 LM	3H	113.30 €
G12252	INOX	M / NM	TC/AT	LED - 5000k WW [LED - 3000k]	72 LM	3H	137.70 €
G12253	PR	M / NM	TC/AT	LED - 5000k WW [LED - 3000k]	72 LM	3H	125.80€
PARA SISTEMAS DE ALIMENTAÇÃO CENTRALIZADA - "SLAVE" / COM MÓDULO DE MONITORIZAÇÃO - "MM" - OPÇÃO IP68 [Sob-Consulta]							
G13051	BR	M / NM	TC/AT	LED - 5000k WW [LED - 3000k]	72 LM	N/A	94.70 €
G13052	INOX	M / NM	TC/AT	LED - 5000k WW [LED - 3000k]	72 LM	N/A	114.80 €
G13053	PR	M / NM	TC/AT	LED - 5000k WW [LED - 3000k]	72 LM	N/A	106.20€
G13051-MM	BR	M / NM	TC/AT	LED - 5000k WW [LED - 3000k]	72 LM	N/A	Sob Consulta
G13052-MM	INOX	M / NM	TC/AT	LED - 5000k WW [LED - 3000k]	72 LM	N/A	Sob Consulta
G13053-MM	PR	M / NM	TC/AT	LED - 5000k WW [LED - 3000k]	72 LM	N/A	Sob Consulta

\* Opção Bateria NiMH - Sob Consulta

Medidas [mm]



Tabela Interdistância [M]

FLUXO LUMINOSO

ALTURA	60lm	60lm
	2.0	1.72
2.5	1.58	3.70
3.0	1.13	3.16
3.5	0.54	2.78
4.0	0.06	2.09

Tabela de Consumos [W]

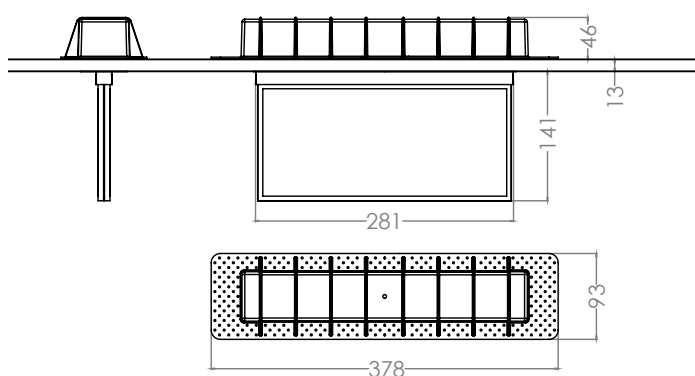
A tabela de consumos ao lado indica os valores de consumo após carga da bateria. Considerando o facto de que as luminárias após 24h assegurará 100% da carga, altura a partir da qual terá os valores de consumo apresentados

Luminária	Modo Mantido	Modo Não Mantido
C/ Auto-Teste	2.9	1.3

REF	COR	FUNCIONAMENTO	COM/TEST	FONTE DE LUZ	FLUXO [EM]	AUTONOMIA	P.V.P.
<b>VERSÃO FOTOLUMINESCENTE</b>							
<b>AUTÓNOMA COM AUTO-TESTE</b>							
G12151-FL	BR	M / NM	TC/AT	LED - 5000k WW (LED - 3000k)	72 LM	1H30	110.10 €
G12152-FL	INOX	M / NM	TC/AT	LED - 5000k WW (LED - 3000k)	72 LM	1H30	135.50 €
G12153-FL	PR	M / NM	TC/AT	LED - 5000k WW (LED - 3000k)	72 LM	1H30	123.60 €
G12151-FL	BR	M / NM	TC/AT	LED - 5000k WW (LED - 3000k)	72 LM	3H	115.30 €
G12252-FL	INOX	M / NM	TC/AT	LED - 5000k WW (LED - 3000k)	72 LM	3H	139.70 €
G12253-FL	PR	M / NM	TC/AT	LED - 5000k WW (LED - 3000k)	72 LM	3H	127.80€
<b>PARA SISTEMAS DE ALIMENTAÇÃO CENTRALIZADA - "SLAVE" / COM MÓDULO DE MONITORIZAÇÃO - "MM" - OPÇÃO IP68 (Sob-Consulta)</b>							
G13051-FL	BR	M / NM	TC/AT	LED - 5000k WW (LED - 3000k)	72 LM	N/A	96.70 €
G13052-FL	PR	M / NM	TC/AT	LED - 5000k WW (LED - 3000k)	72 LM	N/A	116.80 €
G13053-FL	INOX	M / NM	TC/AT	LED - 5000k WW (LED - 3000k)	72 LM	N/A	108.20€
G13051-FL-MM	BR	M / NM	TC/AT	LED - 5000k WW (LED - 3000k)	72 LM	N/A	Sob Consulta
G13052-FL-MM	PR	M / NM	TC/AT	LED - 5000k WW (LED - 3000k)	72 LM	N/A	Sob Consulta
G13053-FL-MM	INOX	M / NM	TC/AT	LED - 5000k WW (LED - 3000k)	72 LM	N/A	Sob Consulta

\* Opção Bateria NiMH - Sob Consulta

# versão SUSPENSA



Branco  
BR



Preto  
PR



Revestimento  
INOX



REF	COR	FUNCIONAMENTO	COM/TEST	FONTE DE LUZ	FLUXO [EM]	AUTONOMIA	P.V.P.
<b>AUTÓNOMA COM AUTO-TESTE</b>							
G12141	BR	M / NM	TC/AT	LED - 5000k WW [LED - 3000k]	72 LM	1H30	112.30 €
G12142	INOX	M / NM	TC/AT	LED - 5000k WW [LED - 3000k]	72 LM	1H30	136.90 €
G12143	PR	M / NM	TC/AT	LED - 5000k WW [LED - 3000k]	72 LM	1H30	123.80 €
G12241	BR	M / NM	TC/AT	LED - 5000k WW [LED - 3000k]	72 LM	3H	115.50 €
G12242	INOX	M / NM	TC/AT	LED - 5000k WW [LED - 3000k]	72 LM	3H	141.10 €
G12243	PR	M / NM	TC/AT	LED - 5000k WW [LED - 3000k]	72 LM	3H	127.00 €
<b>PARA SISTEMAS DE ALIMENTAÇÃO CENTRALIZADA - "SLAVE" / COM MÓDULO DE MONITORIZAÇÃO - "MM" - OPÇÃO IP68 [Sob-Consulta]</b>							
G13041	BR	M / NM	TC/AT	LED - 5000k WW [LED - 3000k]	72 LM	N/A	95.50 €
G13042	INOX	M / NM	TC/AT	LED - 5000k WW [LED - 3000k]	72 LM	N/A	116.50 €
G13043	PR	M / NM	TC/AT	LED - 5000k WW [LED - 3000k]	72 LM	N/A	107.50 €
G13041-MM	BR	M / NM	TC/AT	LED - 5000k WW [LED - 3000k]	72 LM	N/A	Sob Consulta
G13042-MM	INOX	M / NM	TC/AT	LED - 5000k WW [LED - 3000k]	72 LM	N/A	Sob Consulta
G13043-MM	PR	M / NM	TC/AT	LED - 5000k WW [LED - 3000k]	72 LM	N/A	Sob Consulta

\* Opção Bateria NiMH - Sob Consulta

Medidas [mm]



Tabela Interdistância [M]

**FLUXO LUMINOSO**

ALTURA	60m	60m
	2.0	1.72
2.5	1.58	3.70
3.0	1.13	3.16
3.5	0.54	2.78
4.0	0.06	2.09

Tabela de Consumos [W]

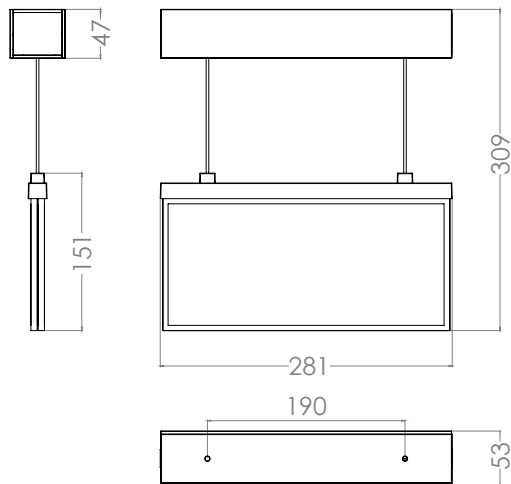
A tabela de consumos em cima indica os valores de consumo após carga da bateria. Considerando o facto de que as luminárias após 24h assegurará 100% da carga, altura a partir da qual terá os valores de consumo apresentados

Luminária	Modo Mantido	Modo Não Mantido
C/ Auto-Teste	2.9	1.3

REF	COR	FUNCIONAMENTO	COM/TESTE	FONTE DE LUZ	FLUXO [EM]	AUTONOMIA	P.V.P.
<b>VERSÃO FOTOLUMINESCENTE</b>							
<b>AUTÓNOMA COM AUTO-TESTE</b>							
G12141-FL	BR	M / NM	TC/AT	LED - 5000k WW [LED - 3000k]	72 LM	1H30	114.30 €
G12142-FL	INOX	M / NM	TC/AT	LED - 5000k WW [LED - 3000k]	72 LM	1H30	138.90 €
G12143-FL	PR	M / NM	TC/AT	LED - 5000k WW [LED - 3000k]	72 LM	1H30	125.80 €
G12141-FL	BR	M / NM	TC/AT	LED - 5000k WW [LED - 3000k]	72 LM	3H	117.50 €
G12242-FL	INOX	M / NM	TC/AT	LED - 5000k WW [LED - 3000k]	72 LM	3H	143.10 €
G12243-FL	PR	M / NM	TC/AT	LED - 5000k WW [LED - 3000k]	72 LM	3H	129.00 €
<b>PARA SISTEMAS DE ALIMENTAÇÃO CENTRALIZADA - "SLAVE" / COM MÓDULO DE MONITORIZAÇÃO - "MM" - OPÇÃO IP68 [Sob-Consulta]</b>							
G13041-FL	BR	M / NM	TC/AT	LED - 5000k WW [LED - 3000k]	72 LM	N/A	97.50 €
G13042-FL	INOX	M / NM	TC/AT	LED - 5000k WW [LED - 3000k]	72 LM	N/A	118.50 €
G13032-FL	PR	M / NM	TC/AT	LED - 5000k WW [LED - 3000k]	72 LM	N/A	109.50 €
G13041-FL-MM	BR	M / NM	TC/AT	LED - 5000k WW [LED - 3000k]	72 LM	N/A	Sob Consulta
G13042-FL-MM	INOX	M / NM	TC/AT	LED - 5000k WW [LED - 3000k]	72 LM	N/A	Sob Consulta
G13043-FL-MM	PR	M / NM	TC/AT	LED - 5000k WW [LED - 3000k]	72 LM	N/A	Sob Consulta

\* Opção Bateria NiMH - Sob Consulta

# versão XL SUSPENSA



Branco  
BR



Preto  
PR



Revestimento  
INOX



REF	COR	FUNCIONAMENTO	COM/TEST	FONTE DE LUZ	FLUXO [EM]	AUTONOMIA	P.V.P.
<b>AUTÓNOMA COM AUTO-TESTE</b>							
G12141-XL	BR	M / NM	TC/AT	LED - 5000k WW (LED - 3000k)	72 LM	1H30	184.20 €
G12142-XL	INOX	M / NM	TC/AT	LED - 5000k WW (LED - 3000k)	72 LM	1H30	208.80 €
G12143-XL	PR	M / NM	TC/AT	LED - 5000k WW (LED - 3000k)	72 LM	1H30	195.94 €
G12241-XL	BR	M / NM	TC/AT	LED - 5000k WW (LED - 3000k)	72 LM	3H	199.01 €
G12242-XL	INOX	M / NM	TC/AT	LED - 5000k WW (LED - 3000k)	72 LM	3H	236.44 €
G12243-XL	PR	M / NM	TC/AT	LED - 5000k WW (LED - 3000k)	72 LM	3H	224.25 €
<b>PARA SISTEMAS DE ALIMENTAÇÃO CENTRALIZADA - "SLAVE" / COM MÓDULO DE MONITORIZAÇÃO - OPÇÃO IP68 (Sob-Consulta)</b>							
G13041-XL	BR	M / NM	TC/AT	LED - 5000k WW (LED - 3000k)	72 LM	N/A	178.07 €
G13042-XL	INOX	M / NM	TC/AT	LED - 5000k WW (LED - 3000k)	72 LM	N/A	203.18 €
G13043-XL	PR	M / NM	TC/AT	LED - 5000k WW (LED - 3000k)	72 LM	N/A	197.27 €
G13041-XL-MM	BR	M / NM	TC/AT	LED - 5000k WW (LED - 3000k)	72 LM	N/A	Sob Consulta
G13042-XL-MM	INOX	M / NM	TC/AT	LED - 5000k WW (LED - 3000k)	72 LM	N/A	Sob Consulta
G13043-XL-MM	PR	M / NM	TC/AT	LED - 5000k WW (LED - 3000k)	72 LM	N/A	Sob Consulta

\* Opção Bateria NiMH - Sob Consulta

Medidas [mm]



Tabela Interdistância [M]

ALTURA	FLUXO LUMINOSO	
	60lm	60lm
2.0	1.72	3.83
2.5	1.58	3.70
3.0	1.13	3.16
3.5	0.54	2.78
4.0	0.06	2.09

Tabela de Consumos [W]

A tabela de consumos ao lado indica os valores de consumo após carga da bateria. Considerando o facto de que as luminárias após 24h assegurará 100% da carga, altura a partir da qual terá os valores de consumo apresentados

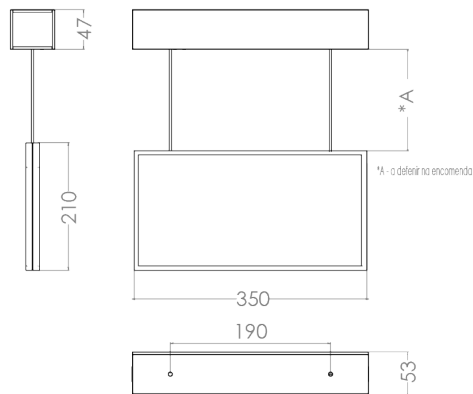
Luminária	Modo Mantido	Modo Não Mantido
C/ Auto-Teste	3.4	1.3

REF	COR	FUNCIONAMENTO	COM/TESTE	FONTE DE LUZ	FLUXO [EM]	AUTONOMIA	P.V.P.
<b>VERSÃO FOTOLUMINESCENTE</b>							
<b>AUTÓNOMA COM AUTO-TESTE</b>							
G12141-FL	BR	M / NM	TC/AT	LED - 5000k WW [LED - 3000k]	72 LM	1H30	186.20 €
G12142-FL	INOX	M / NM	TC/AT	LED - 5000k WW [LED - 3000k]	72 LM	1H30	210.80 €
G12143-FL	PR	M / NM	TC/AT	LED - 5000k WW [LED - 3000k]	72 LM	1H30	197.94 €
G12241-FL	BR	M / NM	TC/AT	LED - 5000k WW [LED - 3000k]	72 LM	3H	201.01 €
G12242-FL	INOX	M / NM	TC/AT	LED - 5000k WW [LED - 3000k]	72 LM	3H	238.44 €
G12243-FL	PR	M / NM	TC/AT	LED - 5000k WW [LED - 3000k]	72 LM	3H	226.25 €
<b>PARA SISTEMAS DE ALIMENTAÇÃO CENTRALIZADA - "SLAVE" / COM MÓDULO DE MONITORIZAÇÃO - "MM" - OPÇÃO IP68 [Sob-Consulta]</b>							
G13041-FL	BR	M / NM	TC/AT	LED - 5000k WW [LED - 3000k]	72 LM	N/A	180.07 €
G13042-FL	INOX	M / NM	TC/AT	LED - 5000k WW [LED - 3000k]	72 LM	N/A	205.18 €
G13043-FL	PR	M / NM	TC/AT	LED - 5000k WW [LED - 3000k]	72 LM	N/A	199.27 €
G13041-FL-MM	BR	M / NM	TC/AT	LED - 5000k WW [LED - 3000k]	72 LM	N/A	Sob Consulta
G13042-FL-MM	INOX	M / NM	TC/AT	LED - 5000k WW [LED - 3000k]	72 LM	N/A	Sob Consulta
G13043-FL-MM	PR	M / NM	TC/AT	LED - 5000k WW [LED - 3000k]	72 LM	N/A	Sob Consulta

\* Opção Bateria NiMH - Sob Consulta

versão

# BANDEIROLA



Branco  
BR



Preto  
PR



Revestimento  
INOX



REF

COR

FUNCIONAMENTO

COM/TEST

FONTE DE LUZ

FLUXO [EM]

AUTONOMIA

P.V.P.

## AUTÓNOMA COM AUTO-TESTE

REF	COR	FUNCIONAMENTO	COM/TEST	FONTE DE LUZ	FLUXO [EM]	AUTONOMIA	P.V.P.
G12131	BR	M / NM	TC/AT	LED - 5000k WW (LED - 3000k)	72 LM	1H30	109.20 €
G12132	INOX	M / NM	TC/AT	LED - 5000k WW (LED - 3000k)	72 LM	1H30	132.60 €
G12133	PR	M / NM	TC/AT	LED - 5000k WW (LED - 3000k)	72 LM	1H30	120.70 €
G12231	BR	M / NM	TC/AT	LED - 5000k WW (LED - 3000k)	72 LM	3H	113.40 €
G12232	INOX	M / NM	TC/AT	LED - 5000k WW (LED - 3000k)	72 LM	3H	136.80 €
G12233	PR	M / NM	TC/AT	LED - 5000k WW (LED - 3000k)	72 LM	3H	124.90 €

## PARA SISTEMAS DE ALIMENTAÇÃO CENTRALIZADA - "SLAVE" / COM MÓDULO DE MONITORIZAÇÃO - "MM" - OPÇÃO IP68 [Sob-Consulta]

REF	COR	FUNCIONAMENTO	COM/TEST	FONTE DE LUZ	FLUXO [EM]	AUTONOMIA	P.V.P.
G13031	BR	M / NM	TC/AT	LED - 5000k WW (LED - 3000k)	72 LM	N/A	93.80 €
G13032	INOX	M / NM	TC/AT	LED - 5000k WW (LED - 3000k)	72 LM	N/A	113.90 €
G13033	PR	M / NM	TC/AT	LED - 5000k WW (LED - 3000k)	72 LM	N/A	105.30 €
G13031-MM	BR	M / NM	TC/AT	LED - 5000k WW (LED - 3000k)	72 LM	N/A	Sob Consulta
G13032-MM	INOX	M / NM	TC/AT	LED - 5000k WW (LED - 3000k)	72 LM	N/A	Sob Consulta
G13033-MM	PR	M / NM	TC/AT	LED - 5000k WW (LED - 3000k)	72 LM	N/A	Sob Consulta

\* Opção Bateria NiMH - Sob Consulta

Medidas [mm]



Tabela Interdistância [M]

**FLUXO LUMINOSO**

ALTURA	60lm	60lm
	2.0	1.72
2.5	1.58	3.70
3.0	1.13	3.16
3.5	0.54	2.78
4.0	0.06	2.09



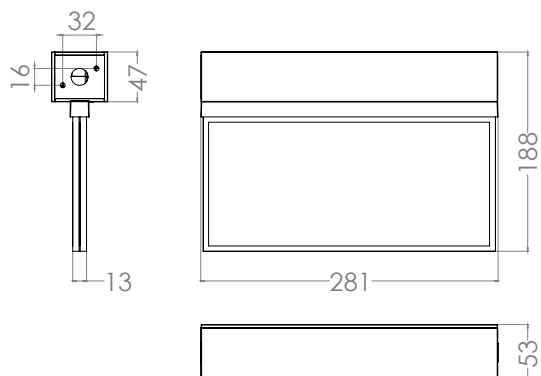







Tabela de Consumos [W]

A tabela de consumos ao lado indica os valores de consumo após carga da bateria. Considerando o facto de que as luminárias após 24h assegurará 100% da carga, altura a partir da qual terá os valores de consumo apresentados

Luminária	Modo Mantido	Modo Não Mantido
C/ Auto-Teste	29	13

REF	COR	FUNCIONAMENTO	COM/TESTE	FONTE DE LUZ	FLUXO [EM]	AUTONOMIA	P.V.P.
<b>VERSÃO FOTOLUMINESCENTE</b>							
<b>AUTÓNOMA COM AUTO-TESTE</b>							
G12131-FL	BR	M / NM	TC/AT	LED - 5000k WW [LED - 3000k]	72 LM	1H30	111.20 €
G12132-FL	INOX	M / NM	TC/AT	LED - 5000k WW [LED - 3000k]	72 LM	1H30	134.60 €
G12133-FL	PR	M / NM	TC/AT	LED - 5000k WW [LED - 3000k]	72 LM	1H30	122.70 €
G12231-FL	BR	M / NM	TC/AT	LED - 5000k WW [LED - 3000k]	72 LM	3H	115.40 €
G12232-FL	INOX	M / NM	TC/AT	LED - 5000k WW [LED - 3000k]	72 LM	3H	138.80 €
G12233-FL	PR	M / NM	TC/AT	LED - 5000k WW [LED - 3000k]	72 LM	3H	126.90 €
<b>PARA SISTEMAS DE ALIMENTAÇÃO CENTRALIZADA - "SLAVE" / COM MÓDULO DE MONITORIZAÇÃO - "MM" - OPÇÃO IP68 [Sob-Consulta]</b>							
G13031-FL	BR	M / NM	TC/AT	LED - 5000k WW [LED - 3000k]	72 LM	N/A	95.80 €
G13032-FL	INOX	M / NM	TC/AT	LED - 5000k WW [LED - 3000k]	72 LM	N/A	115.90 €
G13033-FL	PR	M / NM	TC/AT	LED - 5000k WW [LED - 3000k]	72 LM	N/A	107.30 €
G13031-FL-MM	BR	M / NM	TC/AT	LED - 5000k WW [LED - 3000k]	72 LM	N/A	Sob Consulta
G13032-FL-MM	INOX	M / NM	TC/AT	LED - 5000k WW [LED - 3000k]	72 LM	N/A	Sob Consulta
G13033-FL-MM	PR	M / NM	TC/AT	LED - 5000k WW [LED - 3000k]	72 LM	N/A	Sob Consulta

\* Opção Bateria NiMH - Sob Consulta

Pictogramas / Gamas	ECO	ECO W	FUNCIONAL
	96 x 227	120 x 302	138 x 333
	PICT-A001 <b>Fornecido</b>	PICT-B001 <b>Fornecido</b>	PICT-F001 <b>Fornecido</b>
	PICT-A002 <b>Fornecido</b>	PICT-B002 <b>Fornecido</b>	PICT-F002 <b>Fornecido</b>
	PICT-A003 <b>Fornecido</b>	PICT-B003 <b>Fornecido</b>	PICT-F003 <b>Fornecido</b>
	PICT-A004	PICT-B004	PICT-F004
	Não Disponível	Não Disponível	Não Disponível
	Não Disponível	Não Disponível	Não Disponível
	Não Disponível	Não Disponível	Não Disponível
	Não Disponível	Não Disponível	Não Disponível
	PICT-A010	PICT-B010	PICT-F010
	PICT-A011	PICT-B011	PICT-F011
	PICT-A012	PICT-B012	PICT-F012
	PICT-A013	PICT-B013	PICT-F013

ARK-T	PREMIUM	PREMIUM <i>Fotoluminescente (FL)</i>	WIDEWAY
141 x 324	116 x 265	116 x 265	400 x 600
PICT-E001 <b>Fornecido</b>	PICT-G001 Fornecido sob especificação	PICT-G001-FL Fornecido sob especificação	PICT-W001 Fornecido sob especificação
PICT-E002 <b>Fornecido</b>	PICT-G002 Fornecido sob especificação	PICT-G002-FL Fornecido sob especificação	PICT-W002 Fornecido sob especificação
PICT-E003 <b>Fornecido</b>	PICT-G003 Fornecido sob especificação	PICT-G003-FL Fornecido sob especificação	PICT-W003 Fornecido sob especificação
PICT-E004	PICT-G004 Fornecido sob especificação	PICT-G004-FL Fornecido sob especificação	PICT-W004 Fornecido sob especificação
PICT-E005	PICT-G005 Fornecido sob especificação	PICT-G005-FL Fornecido sob especificação	Não Disponível
PICT-E006	PICT-G006 Fornecido sob especificação	PICT-G006-FL Fornecido sob especificação	Não Disponível
PICT-E007	PICT-G007 Fornecido sob especificação	PICT-G007-FL Fornecido sob especificação	Não Disponível
PICT-E008	PICT-G008 Fornecido sob especificação	PICT-G008-FL Fornecido sob especificação	Não Disponível
PICT-E010	PICT-G010 Fornecido sob especificação	PICT-G010-FL Fornecido sob especificação	Não Disponível
PICT-E011	PICT-G011 Fornecido sob especificação	PICT-G011-FL Fornecido sob especificação	Não Disponível
PICT-E012	PICT-G012 Fornecido sob especificação	PICT-G012-FL Fornecido sob especificação	Não Disponível
PICT-E013	PICT-G013 Fornecido sob especificação	PICT-G013-FL Fornecido sob especificação	Não Disponível

# DOT



IP 20 / IP 65 LED 5000 3000



BRANCO  
RAL 9016



CINZA  
RAL 7042



PRETO  
RAL 9005

# DOT

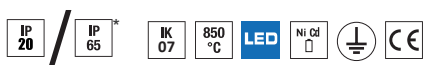

Aplicação  
Iluminação de segurança para ambiente em interior ou exterior  
Iluminação para corredores [road]  
Iluminação para áreas abertas [area]

Material  
Acabamento : metal termolacado  
Lente: Acrílico [PMMA]

Dimensões  
Diâmetro: 85 mm  
Altura: 43 mm

\* À Face



Tabela Interdistância [M]



	R - ROAD	A - AREA	R - ROAD	A - AREA
2.0	5.16	12.14	5.16	12.14
2.5	5.27	13.19	5.27	13.19
3.0	5.10	13.19	5.10	13.19
3.5	4.75	13.59	4.75	13.59
4.0	4.70	13.21	4.70	13.21

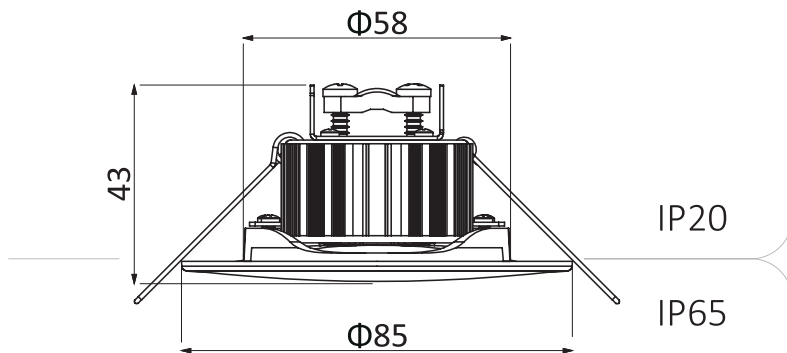
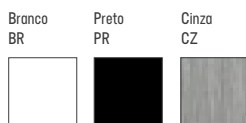

IP 20 / IP 65

REF	COR	FUNCIONAMENTO	COM/TEST	FONTES DE LUZ	FLUXO (EM)	AUTONOMIA	POTÊNCIA	P.V.P.
<b>VERSÃO CORREDOR</b>								
<b>AUTÔNOMA COM AUTO-TESTE</b>		<b>R - Lente para caminho evacuação (Road) / A - Lente para área aberta (area)</b>						
S12111	BR	NM	TC/AT	LED - 5200K	R - 302 LM A - 290 LM	1H	3 W	118.02 €
S12112	CZ	NM	TC/AT	LED - 5200K	R - 302 LM A - 290 LM	1H	3 W	118.02 €
S12113	PR	NM	TC/AT	LED - 5200K	R - 302 LM A - 290 LM	1H	3 W	118.02 €
S12211	BR	NM	TC/AT	LED - 5200K	R - 302 LM A - 290 LM	3H	3 W	130.78 €
S12212	CZ	NM	TC/AT	LED - 5200K	R - 302 LM A - 290 LM	3H	3 W	130.78 €
S12213	PR	NM	TC/AT	LED - 5200K	R - 302 LM A - 290 LM	3H	3 W	130.78 €
<b>PARA SISTEMAS DE ALIMENTAÇÃO CENTRALIZADA - "SLAVE"</b>								
S13011	BR	NM	TC/AT	LED - 5200K	R - 302 LM A - 290 LM	N/A	3 W	105.26 €
S13012	CZ	NM	TC/AT	LED - 5200K	R - 302 LM A - 290 LM	N/A	3 W	105.26 €
S13013	PR	NM	TC/AT	LED - 5200K	R - 302 LM A - 290 LM	N/A	3 W	105.26 €
S13011-MM	BR	NM	TC/AT	LED - 5200K	R - 302 LM A - 290 LM	N/A	3 W	Sob Consulta
S13012-MM	CZ	NM	TC/AT	LED - 5200K	R - 302 LM A - 290 LM	N/A	3 W	Sob Consulta
S13013-MM	PR	NM	TC/AT	LED - 5200K	R - 302 LM A - 290 LM	N/A	3 W	Sob Consulta

\* Opção Bateria NiMH - Sob Consulta

# DOT



---

Aplicação  
Iluminação de segurança para ambiente em interior ou exterior  
Iluminação para corredores [road]  
Iluminação para áreas abertas [area]

---

Material  
Acabamento : metal termolacado  
Lente: Acrílico [PMMA]

---

Dimensões  
Diâmetro: 130 mm  
Altura: 35.8 mm

---

Medidas [mm]



Tabela Interdistância [M]

**FLUXO LUMINOSO**

ALTURA	R - ROAD		A - AREA	
	R - ROAD	A - AREA	R - ROAD	A - AREA
2.0	5.16	12.14	5.16	12.14
2.5	5.27	13.19	5.27	13.19
3.0	5.10	13.19	5.10	13.19
3.5	4.75	13.59	4.75	13.59
4.0	4.70	13.21	4.70	13.21

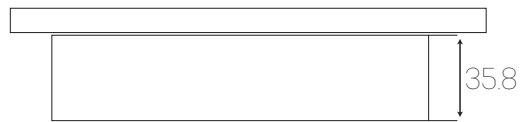
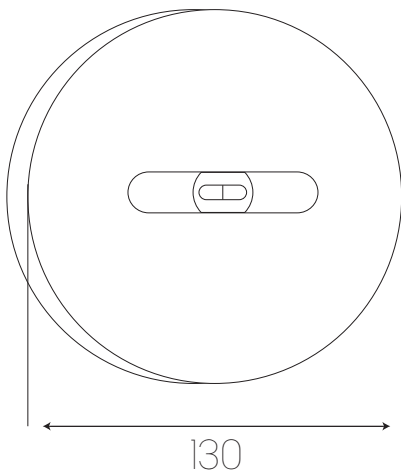
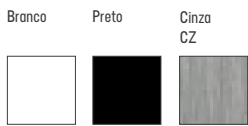

IP 65

REF	COR	FUNCIONAMENTO	COM/TEST	FORTE DE LUZ	FLUXO [EM]	AUTONOMIA	POTÊNCIA	P.V.P.
VERSÃO CORREDOR								
AUTÔNOMA COM AUTO-TESTE		R - Lente para caminho de evacuação [Road] / A - Lente para área aberta [area]						
S12121	BR	NM	TC/AT	LED - 5200K	R - 302 LM A - 290 LM	1H	3 W	175.44 €
S12122	CZ	NM	TC/AT	LED - 5200K	R - 302 LM A - 290 LM	1H	3 W	175.44 €
S12123	PR	NM	TC/AT	LED - 5200K	R - 302 LM A - 290 LM	1H	3 W	175.44 €
S12221	BR	NM	TC/AT	LED - 5200K	R - 302 LM A - 290 LM	3H	3 W	188.20 €
S12222	CZ	NM	TC/AT	LED - 5200K	R - 302 LM A - 290 LM	3H	3 W	188.20 €
S12223	PR	NM	TC/AT	LED - 5200K	R - 302 LM A - 290 LM	3H	3 W	188.20 €
PARA SISTEMAS DE ALIMENTAÇÃO CENTRALIZADA - "SLAVE"								
S13021	BR	NM	TC/AT	LED - 5200K	R - 302 LM A - 290 LM	N/A	3 W	162.68 €
S13022	CZ	NM	TC/AT	LED - 5200K	R - 302 LM A - 290 LM	N/A	3 W	162.68 €
S13023	PR	NM	TC/AT	LED - 5200K	R - 302 LM A - 290 LM	N/A	3 W	162.68 €
S13021-MM	BR	NM	TC/AT	LED - 5200K	R - 302 LM A - 290 LM	N/A	3 W	Sob Consulta
S13022-MM	CZ	NM	TC/AT	LED - 5200K	R - 302 LM A - 290 LM	N/A	3 W	Sob Consulta
S13023-MM	PR	NM	TC/AT	LED - 5200K	R - 302 LM A - 290 LM	N/A	3 W	Sob Consulta

\* Opção Bateria NiMH - Sob Consulta

# KITs

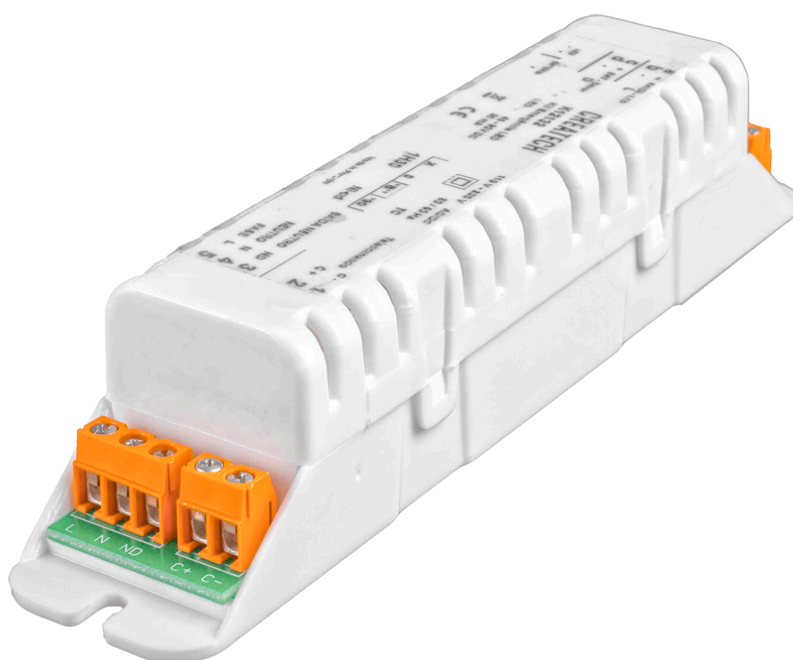

Aplicação                      Conversão de Iluminação normal LED em Iluminação Ambiente  
Locais recebendo público ou outros que identifiquem essa necessidade

Material                         Base : policarbonato branco não propoagador de chama e resistência V2 ao fogo  
Suportes de Bateria: policarbonato branco não propoagador de chama e resistência V2 ao fogo

Funcionamento              Compatível com aplicação de LED com Driver externo e Lâmpadas Dimáveis  
Programável com corrente fixa e tensão variável  
Vários patamares de tensão e de corrente para vários fluxos.

Dimensões                     Módulo: 160 x 34 x 31 mm

## Medidas [mm]

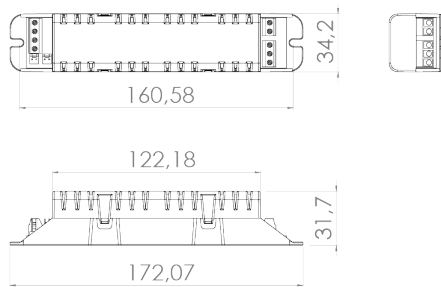

REF	APLICAÇÃO	FUNCIONAMENTO	COM/TEST	FONTE DE LUZ	OUTPUT [mA]	AUTONOMIA	BATERIA	P.V.P.
<b>&lt;90Vdc &lt; 90mA</b>								
K12131-A	LED/Driver <30Vdc	M / NM	TC/AT	LED	90mA	1H30	Ni-Cd - 3.6V 15Ah	53.06 €
K12131-B	LED/Driver <70Vdc	M / NM	TC/AT	LED	50mA	1H30	Ni-Cd - 3.6V 15Ah	53.06 €
K12131-C	LED Driver / Lâmpadas Dimáveis <90Vdc	M / NM	TC/AT	LED	30mA	1H30	Ni-Cd - 3.6V 15Ah	53.06 €
K12231-A	LED/Driver <30Vdc	M / NM	TC/AT	LED	90mA	3H	Ni-Cd - 3.6V 15Ah	60.30 €
K12231-B	LED/Driver <70Vdc	M / NM	TC/AT	LED	50mA	3H	Ni-Cd - 3.6V 15Ah	60.30 €
K12231-C	LED Driver / Lâmpadas Dimáveis <90Vdc	M / NM	TC/AT	LED	30mA	3H	Ni-Cd - 3.6V 15Ah	60.30 €

\* Opção Bateria NiMH - Sob Consulta

## DRIVER LED

para lâmpadas ou outras soluções LED equipadas com Driver de alimentação

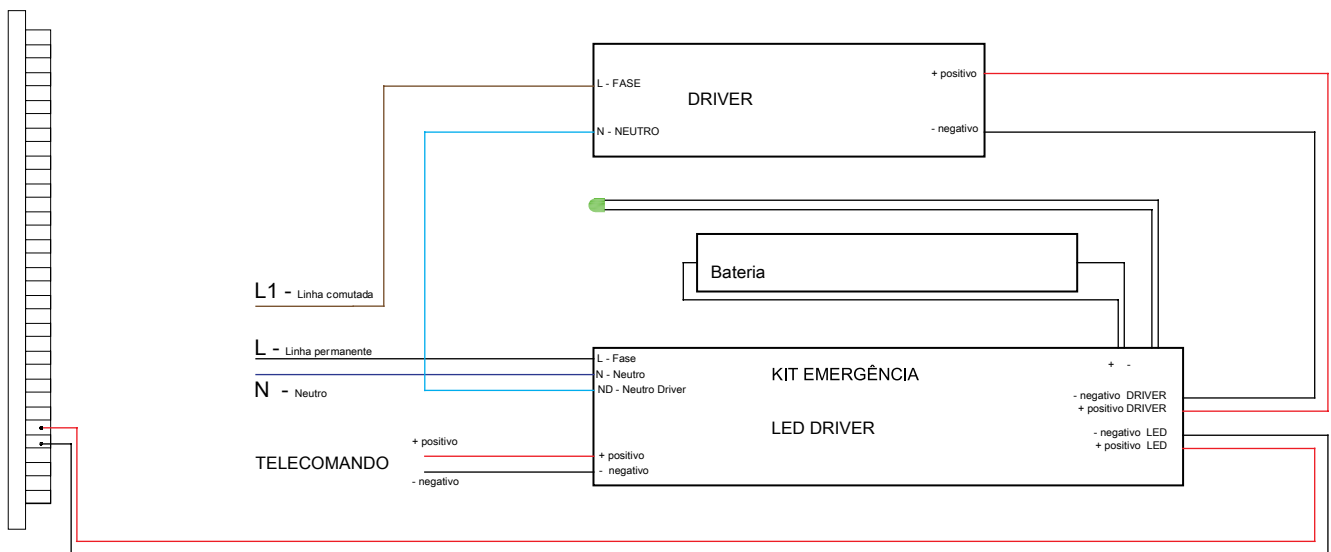

# WIDEWAY



Aplicação	Iluminação de segurança de para circulação em interior Iluminação de saídas de emergência Sinalização face simples (parede) Sinalização simples e dupla face [tecto / suspensa] interior
Material	Estrutura e acabamento : alumínio termolacado Difusor: policarbonato de elevada resistência a impactos mecânicos
Sinalização	Pictograma aplicado - distância de visão: 80 m Iluminação uniforme, segundo EN 1838



## Medidas [mm]

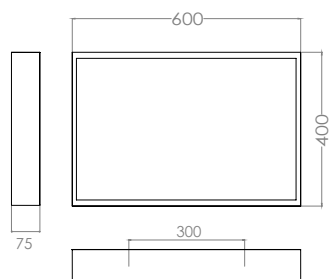

REF	APLICAÇÃO	FUNCIONAMENTO	COM/TEST	FONTE DE LUZ	FLUXO [EM]	AUTONOMIA	P.V.P.
<b>AUTÓNOMA COM AUTO-TESTE</b>							
W12111	PAREDE/TETO	M / NM	TC/AT	LED - 5000k WW (LED - 3000k)	-	IH30	285.00 €
W12121	SUSPENSÁ	M / NM	TC/AT	LED - 5000k WW (LED - 3000k)	-	IH30	285.00 €
W12211	PAREDE/TETO	M / NM	TC/AT	LED - 5000k WW (LED - 3000k)	-	3H	350.00 €
W12221	SUSPENSÁ	M / NM	TC/AT	LED - 5000k WW (LED - 3000k)	-	3H	350.00 €
<b>PARA SISTEMAS DE ALIMENTAÇÃO CENTRALIZADA - "SLAVE"</b>							
W13011	PAREDE/TETO	M / NM	TC/AT	LED - 5000k WW (LED - 3000k)	-	N/A	189.00 €
W13021	SUSPENSÁ	M / NM	TC/AT	LED - 5000k WW (LED - 3000k)	-	N/A	189.00 €
W13011-MM	PAREDE/TETO	M / NM	TC/AT	LED - 5000k WW (LED - 3000k)	-	N/A	Sob Consulta
W13021-MM	SUSPENSÁ	M / NM	TC/AT	LED - 5000k WW (LED - 3000k)	-	N/A	Sob Consulta

\* Opção Bateria NIMH - Sob Consulta

# LINEA



Aplicação	Iluminação de segurança para ambiente para interior ou exterior Iluminação exterior de saídas de emergência
Material	Base: policarbonato branco com forte resistência ao impacto Difusor: policarbonato transparente de elevada resistência a impactos mecânicos Estrutura Interna: metal termolacado
Funcionamento	Lâmpada LED 230V em funcionamento mantido / não mantido



## Medidas [mm]

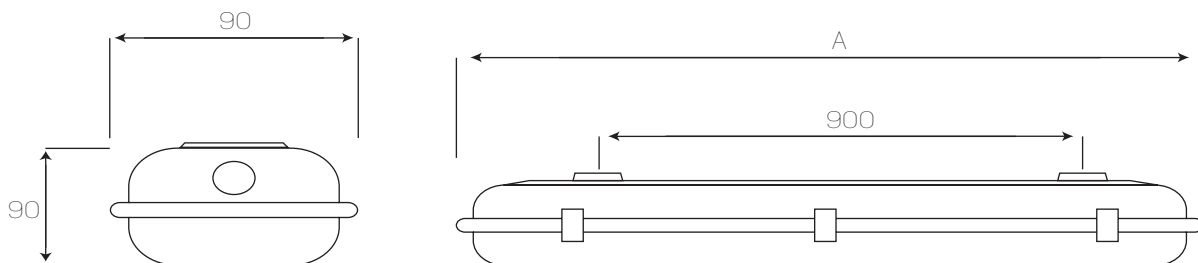

REF	APLICAÇÃO	FUNCIONAMENTO	COM/TEST	FONTE DE LUZ	FLUXO [EM]	AUTONOMIA	MEDIDA	P.V.P.
<b>AUTÓNOMA COM AUTO-TESTE</b>								
L12111	PAREDE/TETO	M / NM	TC/AT	4000k OP [3000k]	300 LM	1H30	1.5Mt	121.35 €
L12121	PAREDE/TETO	M / NM	TC/AT	4000k OP [3000k]	300 LM	1H30	1.2Mt	112.30 €
L12131	PAREDE/TETO	M / NM	TC/AT	4000k OP [3000k]	300 LM	1H30	0.6Mt	98.20 €
L12211	PAREDE/TETO	M / NM	TC/AT	4000k OP [3000k]	300 LM	3H	1.5Mt	148.05 €
L12221	PAREDE/TETO	M / NM	TC/AT	4000k OP [3000k]	300 LM	3H	1.2Mt	137.01 €
L12231	PAREDE/TETO	M / NM	TC/AT	4000k OP [3000k]	300 LM	3H	0.6Mt	119.80 €
<b>PARA SISTEMAS DE ALIMENTAÇÃO CENTRALIZADA - "SLAVE"</b>								
L13011	PAREDE/TETO	M / NM	TC/AT	4000k OP [3000k]	300 LM	N/A	1.5Mt	118.46 €
L13021	PAREDE/TETO	M / NM	TC/AT	4000k OP [3000k]	300 LM	N/A	1.2Mt	94.77 €
L13031	PAREDE/TETO	M / NM	TC/AT	4000k OP [3000k]	300 LM	N/A	0.6Mt	70.20 €

\* Opção Bateria NiMH e ou módulo de MONITORIZAÇÃO - Sob Consulta

# BEAM



Aplicação Iluminação de segurança para ambiente para interior ou exterior  
Iluminação exterior de saídas de emergência

Material Base: alumínio termolacado  
Projetores: orientáveis em alumínio termolacado com proteção em vidro termo endurecido

Funcionamento 2x LED < 9w em funcionamento não mantido



## Medidas [mm]

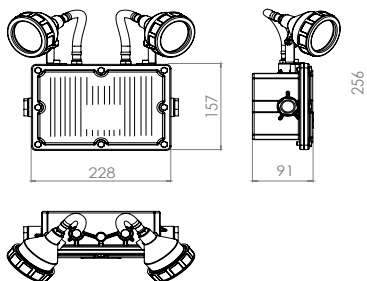

REF	APLICAÇÃO	FUNCIONAMENTO	COM/TEST	FONTE DE LUZ	FLUXO [EM]	AUTONOMIA	POTÊNCIA	P.V.P.
-----	-----------	---------------	----------	--------------	------------	-----------	----------	--------

### AUTÓNOMA COM AUTO-TESTE

P12112	PAREDE	NM	TC/AT	LED - 5000k WW (LED - 3000k)	1000 LM	1H30	9W	190.60 €
P12122	PAREDE	NM	TC/AT	LED - 5000k WW (LED - 3000k)	2000 LM	1H30	9W	240.55 €
P12212	PAREDE	NM	TC/AT	LED - 5000k WW (LED - 3000k)	1000 LM	3H	18W	267.30 €
P12222	PAREDE	NM	TC/AT	LED - 5000k WW (LED - 3000k)	2000 LM	3H	18W	288.60 €

### PARA SISTEMAS DE ALIMENTAÇÃO CENTRALIZADA - "SLAVE"

P13012	PAREDE	NM	TC/AT	LED - 5000k WW (LED - 3000k)	1000 LM	N/A	9W	187.40 €
P13022	PAREDE	NM	TC/AT	LED - 5000k WW (LED - 3000k)	2000 LM	N/A	18W	212.60 €

\* Opção Bateria NiMH - Sob Consulta

# FLX

IP  
66

IK  
07

850  
°C

LED

NIMH



CE



Aplicação Iluminação de segurança de para circulação ou ambiente para interior ou exterior  
Ambientes / atmosferas potencialmente explosivas  
Zonas 1, 2, 21 e 22

Material Base : alumínio pintado  
Difusor: vidro de borossilicato

Protecção de Explosão Ex d e IIC T6 Gb  
Ex tb IIIC T80°C Db



## Medidas [mm]

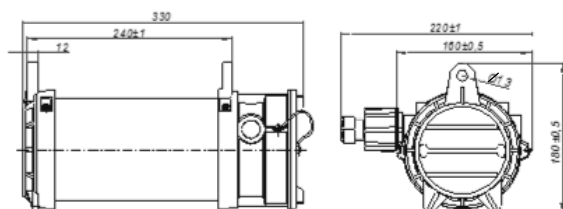

REF	APLICAÇÃO	FUNCIONAMENTO	COM/TESTE	FONTE DE LUZ	FLUXO [EM]	AUTONOMIA	POTÊNCIA	P.V.P.
AUTÓNOMA COM AUTO-TESTE								
FLX118	PAREDE/TETO	M / NM	AT	LED - 5000k WW (LED - 3000k)	200 LM	3H00	2X12W	69720 €
PARA SISTEMAS DE ALIMENTAÇÃO CENTRALIZADA - "SLAVE"								
FLX118 - SL	PAREDE/TETO	M / NM	AT	LED - 5000k WW (LED - 3000k)	200 LM	N/A	2X12W	65945 €



# CBS



## Locais de Instalação

---

801.2.12.5 — Instalações de segurança em edifícios de altura superior a 28 m.

Em edifícios de altura superior a 28 m, as instalações de segurança devem, independentemente do número de pessoas que no mesmo possam permanecer ou circular, ser alimentadas por uma fonte central de segurança

Edifícios do tipo comercial com lotação superior a 500 pessoas

Estabelecimentos de Restauração e Bebidas com lotação superior a 1000 pessoas

Edifícios do tipo Salas de Espetáculo e Salas de Diversão com lotação superior a 500 pessoas

## Equipamentos que podem ser alimentados por fontes centrais

---

801.2.15.3.2.1.2 — Após a falha da alimentação normal, as fontes indicadas na secção 801.2.15.3.2.1.1 apenas podem alimentar, para além da iluminação de segurança, o equipamento seguinte:

a) No caso de fontes constituídas por baterias de acumuladores

[com excepção das baterias das fontes dos blocos autónomos]:

— Os sistemas de alarme e de alerta;

— As instalações de detecção automática de incêndios;

— Os circuitos eléctricos utilizados, eventualmente, nas instalações fixas de extinção de incêndios;

— As telecomunicações e as sinalizações relativas à segurança;

— A iluminação de segurança [na totalidade ou em parte] dos locais não acessíveis ao público;

— Outros equipamentos de segurança específicos do estabelecimento;

— A iluminação de socorro [na totalidade ou em parte] nas condições indicadas na secção 801.2.15.3.2.1.3;

b) No caso de fontes constituídas por grupos geradores accionados por motores de combustão:

— Os indicados na alínea a);

— As bombas supressoras de incêndio;

— Os compressores dos sistemas de extinção de incêndios;

— As instalações necessárias ao envio dos elevadores para o piso principal do estabelecimento;

— Os equipamentos de desenfumagem.

## Requisitos para sistemas

---

801.2.15.3.2.4.1 — Quando a iluminação de segurança for alimentada a partir de uma fonte central, os equipamentos previstos na secção 801.2.15.3.2.1.2 devem ser alimentados a partir de um quadro denominado «quadro de segurança», que deve ter, entre outros, os equipamentos seguintes:

a) Um dispositivo que permita, com uma única manobra, comutar do estado de «repouso» para o estado de «vigilância»; sempre que o estabelecimento esteja franqueado ao público, a iluminação de segurança deve ser colocada no estado de «vigilância», passando ao estado de «repouso» no final do período de actividade do estabelecimento;

b) Uma lâmpada que ilumine o quadro de segurança e que seja alimentada directamente pela fonte central;

c) Os dispositivos de protecção contra as sobreintensidades na origem de cada um dos circuitos finais;

d) Um amperímetro, que permita medir, em permanência, a corrente debitada pela fonte;

e) Um voltímetro, que permita medir a tensão da instalação;

f) Os eventuais dispositivos de protecção contra os contactos indirectos;

g) Os dispositivos que permitam a comutação «automática/manual» da iluminação de segurança [passagem do estado de «vigilância» ao estado de «funcionamento»];

h) Os outros [eventuais] equipamentos de segurança e os seus comandos locais.

## Locais de Instalação

---

Artigo 72.o Fontes centrais de energia de emergência

[...]

7 – Todos os dispositivos e equipamentos de segurança existentes no interior de edifícios que sejam alimentados por fontes centrais de energia, com excepção dos instalados em compartimentos técnicos que constituam compartimentos corta-fogo, devem garantir um código IP, por fabrico ou por instalação, não inferior a IP X5, para protecção das equipas de intervenção no combate a um eventual incêndio recorrendo a água.

# NANO 2



Aplicação	Espaços de pequena dimensão - mercados - pequenos auditórios
Montagem	Mural com entradas e saídas superiores Baterias fornecidas
Características	Potência máxima 2x200VA [LPS System] Entrada 230V @ 50Hz Autonomia 1 - 3 horas Máx. 4 saídas Entradas / saídas livres de potencial Possibilidade de monitorização por circuito Opção de TCP - IP para conexão remota Dimensões 820x 415 x 220mm RAL 7035

REF	POTÊNCIA	MONITORIZAÇÃO	COMANDO	BATERIA	P.V.P.
CB0704	< 2x200VA	Circuito	Remoto	VRLA	Sob Consulta

# NET 1500



Aplicação Espaços de pequena / média dimensão  
- supermercados  
- teatros / cinemas

Montagem Mural com entradas e saídas superiores  
Porta com abertura à direita  
Espaço reservado para bateria

Características Potência máxima 1500VA  
Transformador de carregamento 2A  
Entrada 230V @ 50Hz  
Autonomia 1 - 3 horas  
Máx. 16 saídas  
8 entradas / saídas livres de potencial  
Possibilidade de monitorização e comando com circuitos mistos  
Dimensões 800x 600 x 250mm  
RAL 7035



REF	POTÊNCIA	MONITORIZAÇÃO	COMANDO	BATERIA	P.V.P.
CB0204	< 1500VA	Individual / Circuito	Remoto	VRLA	Sob Consulta
CB0208	< 1500VA	Individual / Circuito	Remoto	VRLA	Sob Consulta
CB0212	< 1500VA	Individual / Circuito	Remoto	VRLA	Sob Consulta
CB0216	< 1500VA	Individual / Circuito	Remoto	VRLA	Sob Consulta

# KV2000



Aplicação	Espaços de média dimensão - supermercados / hipermercados - teatros / cinemas
Montagem	Mural ou de pavimento com entradas e saídas superiores Porta com abertura à direita Espaço reservado para baterias
Características	Potência máxima 2000VA Transformador de carregamento 2A Entrada 230V / 400V @ 50Hz Autonomia 1 - 3 horas Máx. 20 saídas 8 entradas / saídas livres de potencial Possibilidade de monitorização e comando com circuitos mistos Possibilidade de sub-estações Dimensões 800x 600 x 250mm RAL 7035



REF	POTÊNCIA	MONITORIZAÇÃO	COMANDO	BATERIA	P.V.P.
CB0104	< 2000VA	Individual / Circuito	Remoto	VRLA < 18 Ah	Sob Consulta
CB0108	< 2000VA	Individual / Circuito	Remoto	VRLA < 18 Ah	Sob Consulta
CB0112	< 2000VA	Individual / Circuito	Remoto	VRLA < 18 Ah	Sob Consulta
CB0116	< 2000VA	Individual / Circuito	Remoto	VRLA < 18 Ah	Sob Consulta
CB0120	< 2000VA	Individual / Circuito	Remoto	VRLA < 18 Ah	Sob Consulta

# SLIMLINE



**Aplicação** Espaços de média dimensão  
 - hipermercados / galerias comerciais / pequenos shoppings  
 - teatros / cinemas

**Montagem** Pavimento com entradas e saídas superiores  
 Porta com abertura à direita  
 Armário inferior reservado para baterias

**Características** Potência máxima 9.2 KVA  
 Transformador de carregamento 2A e por opção 5A  
 Entrada 230V / 400V @ 50Hz  
 Autonomia 1 - 3 horas  
 Máx. 20 saídas  
 8 entradas / saídas livres de potencial  
 Possibilidade de monitorização e comando com circuitos mistos  
 Dimensões 1800x 600 x 500mm  
 RAL 7035



REF	POTÊNCIA	MONITORIZAÇÃO	COMANDO	BATERIA	P.V.P.
CB0804	< 1500VA	Individual / Circuito	Remoto	VRLA	Sob Consulta
CB0808	< 1500VA	Individual / Circuito	Remoto	VRLA	Sob Consulta
CB0812	< 1500VA	Individual / Circuito	Remoto	VRLA	Sob Consulta
CB0816	< 1500VA	Individual / Circuito	Remoto	VRLA	Sob Consulta
CB0820	< 1500VA	Individual / Circuito	Remoto	VRLA	Sob Consulta
CB08A1	Armário de baterias - Complemento obrigatório				Incluído

# KOMBI



Aplicação	Espaços de média / grande dimensão - hipermercados - shoppings
Montagem	Pavimento com entradas e saídas superiores Porta com abertura à direita Armário para baterias a considerar
Características	Potência máxima 9,2 KVA Transformador de carregamento 2A e por opção 5A Entrada 230V /400V @ 50Hz Autonomia 1 - 3 horas Máx. até 56 saídas com bus para sub-estações / módulos externos 8 entradas / saídas livres de potencial Possibilidade de monitorização e comando com circuitos mistos Dimensões máx. 2000 x 900 x 600mm opção excluindo armário para bateria RAL 7035



REF	POTÊNCIA	MONITORIZAÇÃO	COMANDO	BATERIA	P.V.P.
CB0604	< 9200VA	Individual / Circuito	Remoto	VRLA	Sob Consulta
CB0608	< 9200VA	Individual / Circuito	Remoto	VRLA	Sob Consulta
CB0612	< 9200VA	Individual / Circuito	Remoto	VRLA	Sob Consulta
CB0616	< 9200VA	Individual / Circuito	Remoto	VRLA	Sob Consulta
CB0620	< 9200VA	Individual / Circuito	Remoto	VRLA	Sob Consulta
CB0624	< 9200VA	Individual / Circuito	Remoto	VRLA	Sob Consulta
CB0628	< 9200VA	Individual / Circuito	Remoto	VRLA	Sob Consulta
CB0632	< 9200VA	Individual / Circuito	Remoto	VRLA	Sob Consulta
CB0636	< 9200VA	Individual / Circuito	Remoto	VRLA	Sob Consulta
CB0640	< 9200VA	Individual / Circuito	Remoto	VRLA	Sob Consulta
CB0644	< 9200VA	Individual / Circuito	Remoto	VRLA	Sob Consulta
CB0648	< 9200VA	Individual / Circuito	Remoto	VRLA	Sob Consulta

... até 56 saídas

# COMPACT



Aplicação	Espaços de grande dimensão - hipermercados - shoppings
Montagem	Pavimento com entradas e saídas superiores Porta com abertura à direita Armários para baterias a considerar
Características	Potência máxima 18 KVA Transformador de carregamento 2A e por opção 5A / 8A / 12A Entrada 230V / 400V @ 50Hz Autonomia 1 - 3 horas Máx. 72 saídas 8 entradas / saídas livres de potencial Possibilidade de monitorização e comando com circuitos mistos Dimensões 1800x 600 x 600mm RAL 7035



REF	POTÊNCIA	MONITORIZAÇÃO	COMANDO	BATERIA	P.V.P.
CB0404	< 18000VA	Individual / Circuito	Remoto	VRLA	Sob Consulta
CB0408	< 18000VA	Individual / Circuito	Remoto	VRLA	Sob Consulta
CB0412	< 18000VA	Individual / Circuito	Remoto	VRLA	Sob Consulta
CB0416	< 18000VA	Individual / Circuito	Remoto	VRLA	Sob Consulta
CB0420	< 18000VA	Individual / Circuito	Remoto	VRLA	Sob Consulta
CB0424	< 18000VA	Individual / Circuito	Remoto	VRLA	Sob Consulta
CB0428	< 18000VA	Individual / Circuito	Remoto	VRLA	Sob Consulta
CB0432	< 18000VA	Individual / Circuito	Remoto	VRLA	Sob Consulta
CB0436	< 18000VA	Individual / Circuito	Remoto	VRLA	Sob Consulta
CB0440	< 18000VA	Individual / Circuito	Remoto	VRLA	Sob Consulta
CB0444	< 18000VA	Individual / Circuito	Remoto	VRLA	Sob Consulta
CB0448	< 18000VA	Individual / Circuito	Remoto	VRLA	Sob Consulta

... até 72 saídas

# CBS

## Esquemas de Princípios

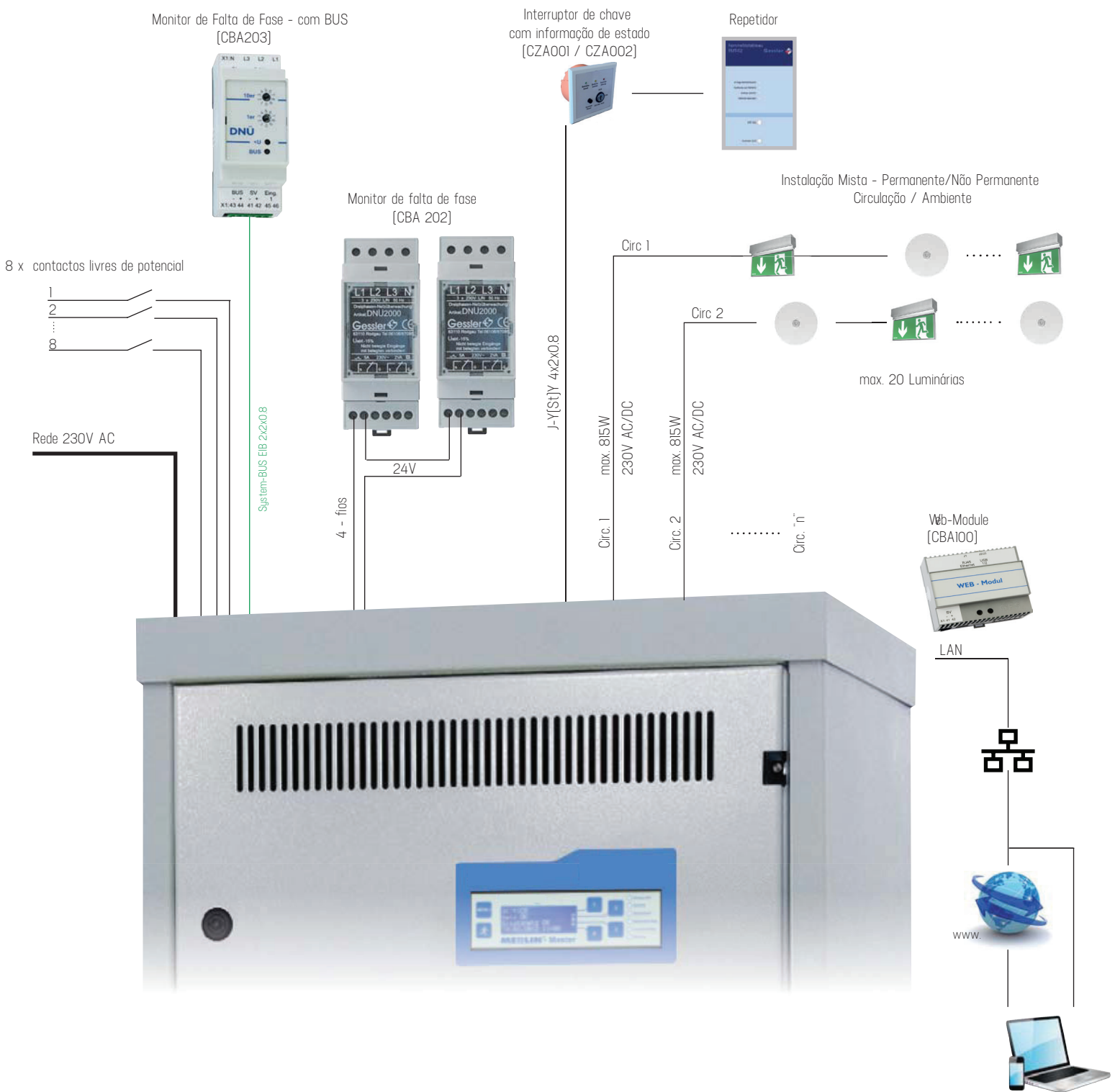

# CENTRAL DE BATERIAS

## circuitos

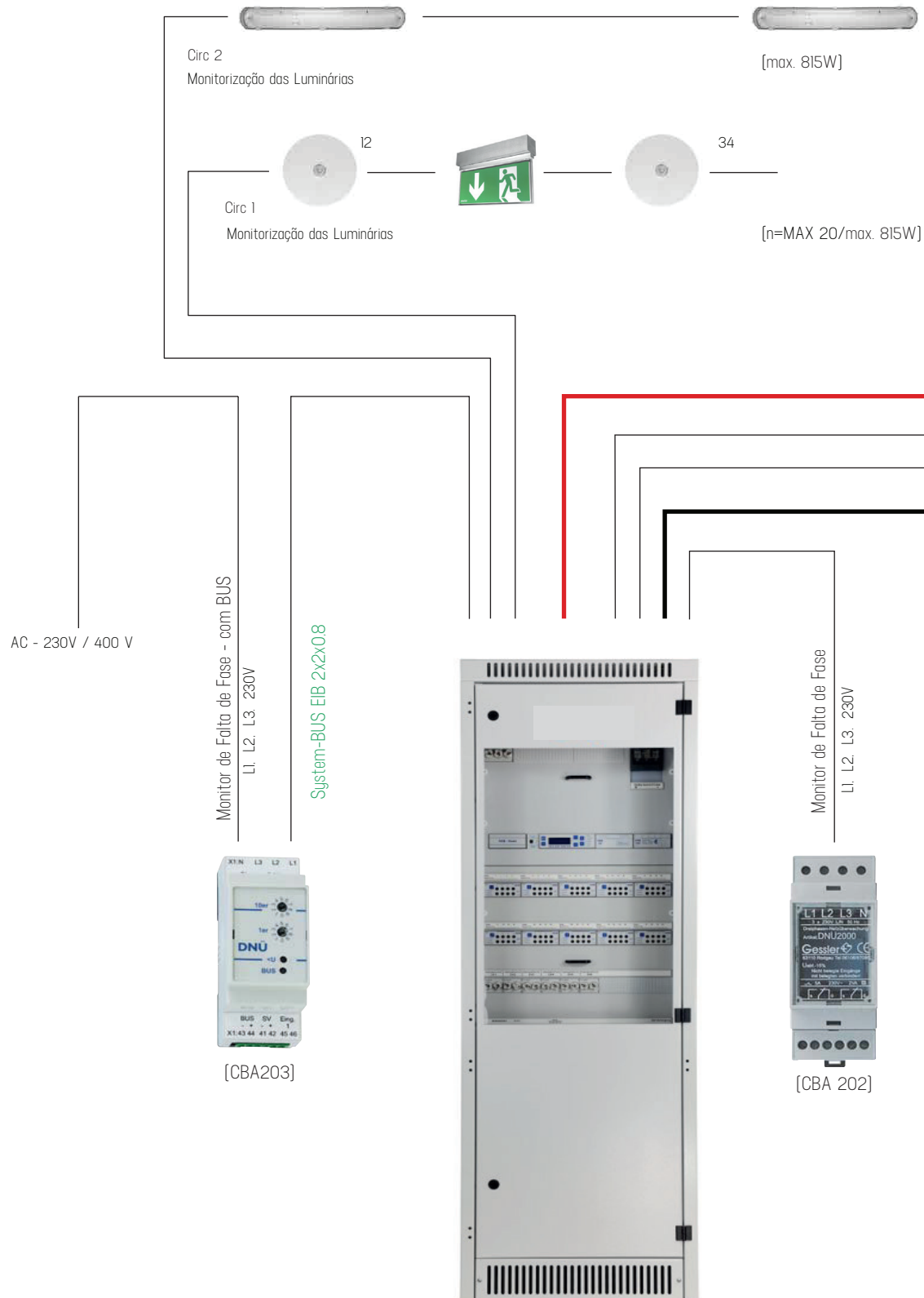

# SUBESTAÇÃO

## circuitos

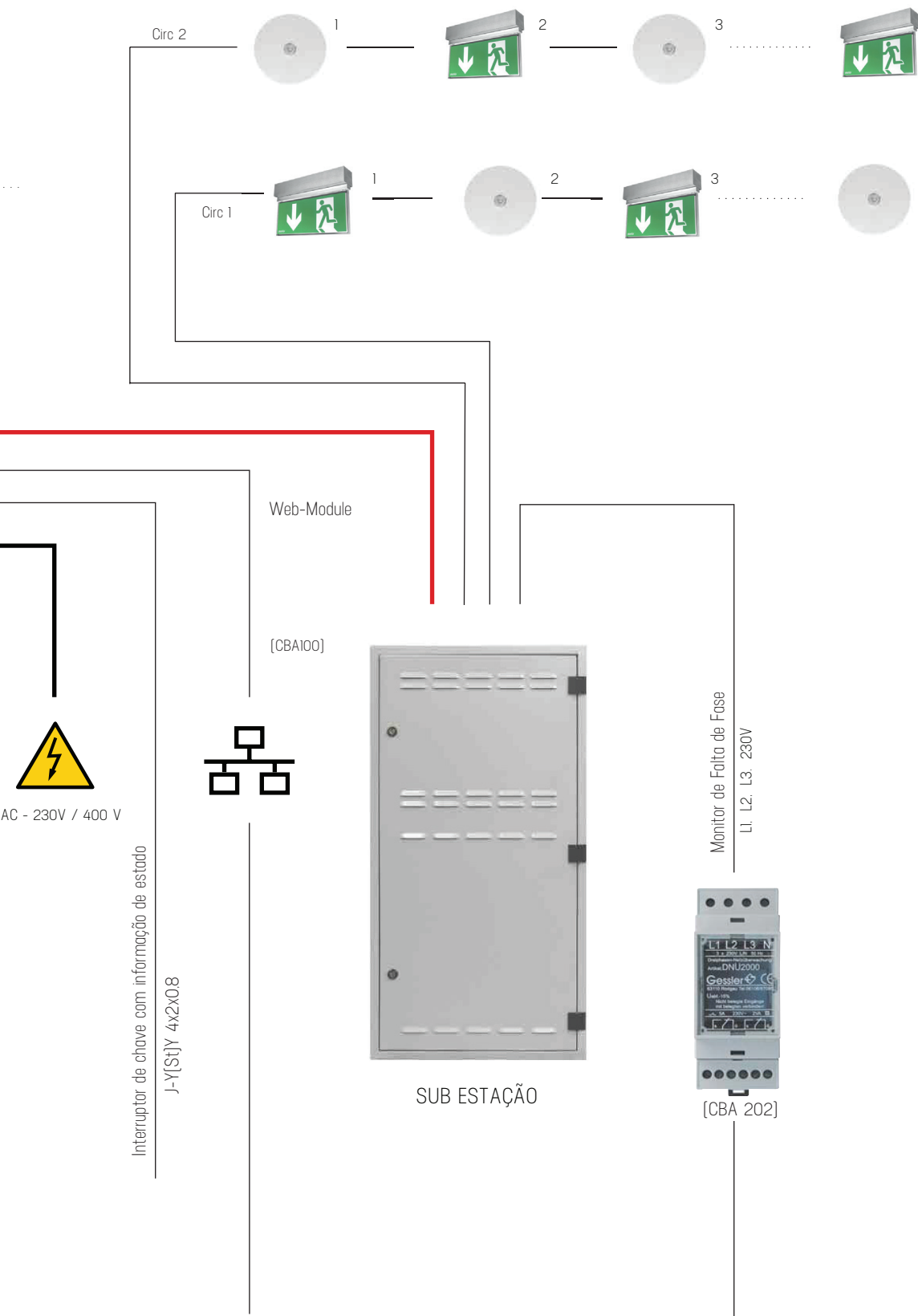

# Sinalização Fotoluminescente

## Siglas

---

SF	- Sinal Fotoluminescente
BX	- Orientação seta Baixo
ES	- Orientação seta Esquerda
DR	- Orientação seta Direita
CM	- Orientação seta Cima
DE	- Orientação escadas Descer Esquerda
DD	- Orientação escadas Descer Direita
SE	- Orientação Subir Esquerda
SD	- Orientação Subir Direita
PT	- Descrição em Língua Portuguesa
BL	- Descrição bilingue em Língua Portuguesa e Língua Inglesa
V	- Disposição Vertical

## Introdução

A CREATECH, tem agora um catálogo de Sinalização de Segurança, de forma a corresponder às exigências que se encontram regulamentadas pela lei. Pretendemos satisfazer os seus clientes, com uma oferta global de sinalização que cumpra as exigências regulamentares e a legislação em vigor. Dispomos de uma oferta capaz personalizável e versátil.

## Legislação e Normas Relevantes

RTSCIE	Portaria n.º 1532/2008 - de 29 de Dezembro Regulamento Técnico de Segurança Contra Incêndios em Edifícios [RTSCIE]
Portaria 1456-A/95	Prescrições mínimas para a sinalização de segurança e de saúde no trabalho
Nota Técnica II	Sinalização de Segurança
Nota Técnica 22	Plantas de Emergência
NM ISO 3864	Equipamento de segurança e de combate a incêndio Símbolos gráficos para as plantas de emergência de segurança contra incêndio
NM ISO 16069	Cores de segurança e sinais de segurança Classificação, desempenho e durabilidade dos sinais de segurança
NM ISO 7010	Símbolos gráficos Cores de segurança e sinais de segurança Sinais de segurança registados

## Distâncias, Dimensões e Formatos

### Distâncias de Visualização [Art 109º - RTSCIE]

As placas devem ter áreas [A] não inferiores às determinadas em função da distância [d] a que devem ser vistas, com um mínimo de 6 m e um máximo de 50 m, conforme a expressão  $A \geq d^2 / 2000$

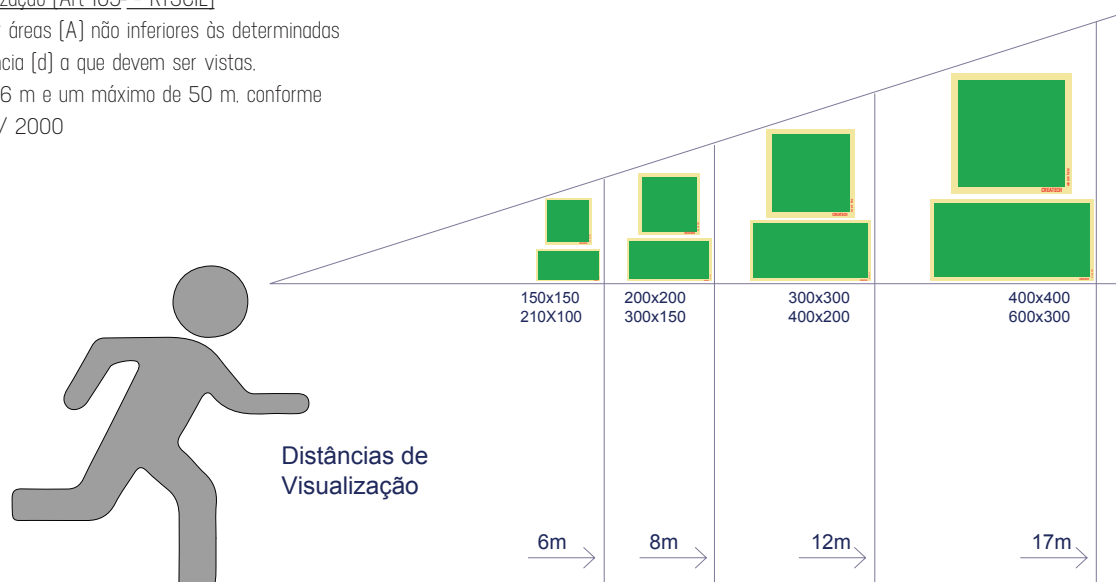

Formato	Tipo de utilização	Medidas Exteriores (mm)		ABA (mm)	Área útil do Sinal (cm <sup>2</sup> )	Distância de Visualização (mt)
		A	B			

### Pictogramas Quadrados

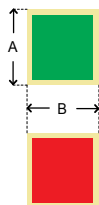

Os pictogramas Quadrados destinam-se essencialmente à localização de equipamentos de emergência e/ou combate ao incêndio, podendo no entanto também ser utilizados com textos informativos de equipamentos ou locais de risco.

80	x	80	5	49	3.13
100	x	100	5	81	4.02
150	x	150	5	196	6.26
200	x	200	5	361	8.50
300	x	300	7.5	812	12.75
400	x	400	7.5	1482	17.22
500	x	500	7.5	2352	21.69
600	x	600	7.5	3422	26.16

### Pictogramas Retangulares (Horizontais)

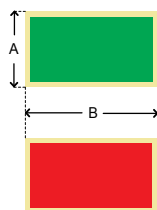

Os pictogramas Retangulares Horizontais destinam-se essencialmente à identificação dos caminhos / percursos de evacuação, podendo também ser utilizados com textos informativos de equipamentos ou locais de risco.

80	x	150	5	98	4.43
100	x	150	5	126	5.02
200	x	100	5	171	5.85
210	x	100	5	180	6.00
300	x	150	7.5	385	8.77
400	x	200	7.5	712	11.94
600	x	300	7.5	1667	18.26

### Pictogramas Retangulares (Verticais)

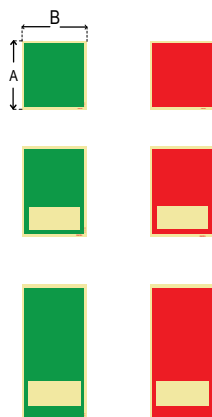

Os pictogramas Retangulares Verticais destinam-se essencialmente à identificação de equipamentos com o auxílio de caracterização escrita em Português ou em Bilingue (Português / Inglês), podendo também ser utilizados apenas com simbologia e sinalização indicativa.

100	x	100	5	81	4.02
100	x	150	5	126	5.02
100	x	200	5	171	5.85
150	x	150	7.5	182	6.04
150	x	200	7.5	250	7.07
150	x	300	7.5	385	8.77
200	x	200	7.5	342	8.27
200	x	275	7.5	481	9.81
200	x	350	7.5	620	11.13
300	x	300	7.5	812	12.75
300	x	450	7.5	1240	15.75
300	x	600	7.5	1667	18.26

## Tipos de Aplicação

### Artigo III.º

#### Distribuição e visibilidade das placas

1 – A distribuição das placas de sinalização deve permitir a visibilidade a partir de qualquer ponto onde a informação que contém deva ser conhecida, podendo com esse objectivo:

- Ser paralela à parede com informação numa só face;
- Ser perpendicular à mesma parede ou suspensa no tecto, com informação em dupla face;
- Fazer um ângulo de 45° com a parede, com informação nas duas faces exteriores.

2 – As placas que fiquem salientes relativamente aos elementos de construção que as suportam, devem ser fixadas a uma altura igual ou superior a 2,1 m e não superior a 3 m, excepto em espaços amplos mediante justificação fundamentada.

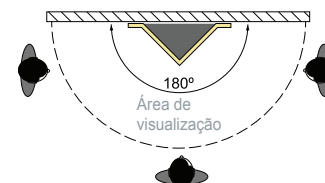
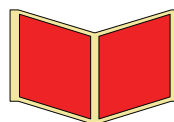
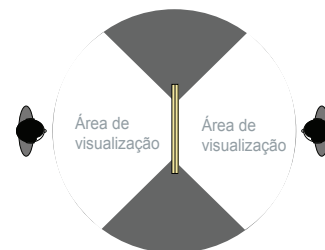
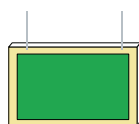
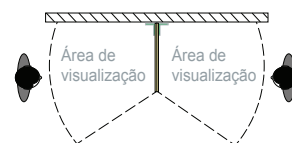
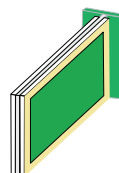
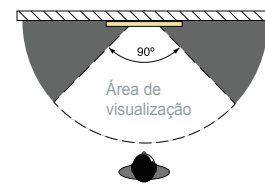

## Regras e locais de instalação

### Artigo II2.º

#### Localização das placas

1 – A sinalização dentro dos locais de permanência deve ser claramente distinguível de qualquer ponto desse local cuja linha de observação relativamente à placa faça um ângulo superior a 45° com a parede onde se localiza o objecto, elemento ou equipamento sinalizado.

2 – Toda a sinalização referente às indicações de evacuação e localização de meios de intervenção, alarme e alerta, quando colocada nas vias de evacuação, deve estar na perpendicular ao sentido das fugas possíveis nessas vias.

3 – Nos locais de mudança de direcção das vias referidas deve ser colocada sinalização adequada ao sentido da fuga a tomar, de forma inequívoca.

4 – Sem prejuízo do disposto no n.º 1, a distância de colocação das placas nas vias de evacuação e nos locais de permanência deve variar entre 6 e 30 m.

Artigo 112.º

Localização das placas

[...]

7 – As placas de sinalização devem ser colocadas o mais próximo possível das fontes luminosas existentes, a uma distância inferior a 2 metros em projecção horizontal, mas não coladas sobre os aparelhos.

8 – Exceptuam-se, relativamente ao determinado no número anterior, a sinalização colocada directamente sobre os difusores de uma ou de duas faces:

a) Em vias de evacuação;

b) Em locais da 1.ª categoria de risco das utilizações tipo III a XI, desde que a colagem dos pictogramas sobre os equipamentos não prejudique os níveis de iluminação mínimos a garantir nem as dimensões mínimas legais das placas face às distâncias de visibilidade. [...]

Recomendação **CREATECH**



Não utilizar a placa de sinalização colocada imediatamente abaixo de uma luminária de emergência. A sua utilização nessa posição pode provocar o efeito de encandeamto e impossibilitar a adequada visualização do sinal.



Recomenda-se sempre que possível a colocação da iluminação ambiente no teto e/ou numa projecção horizontal inferior a 2mt do sinal a iluminar, mas não adjacente ao sinal.

Localização nos Sinais

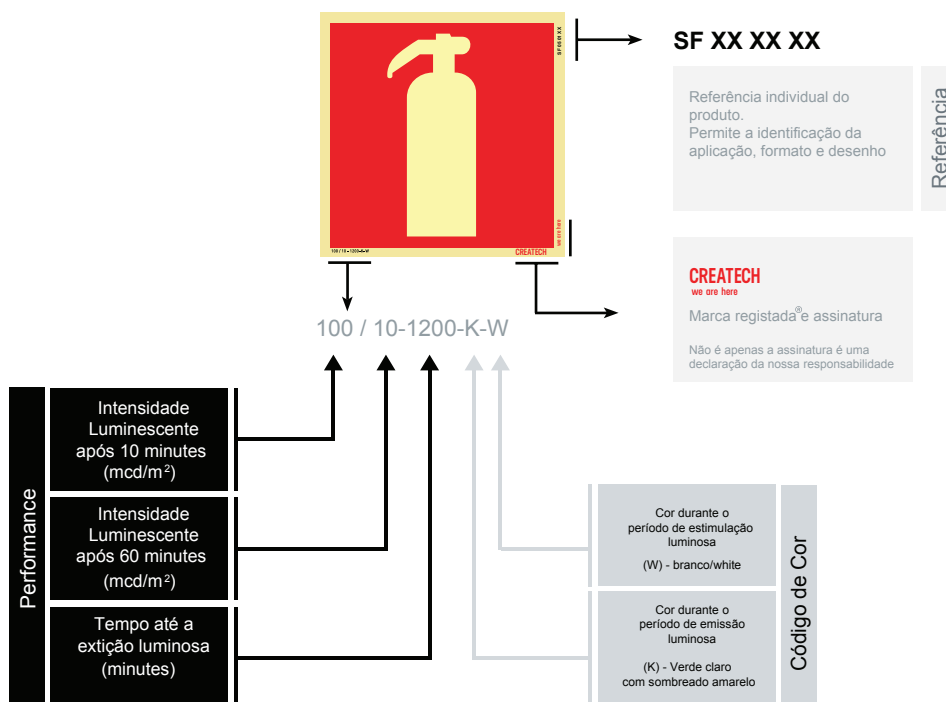

# Sinalização

## ORIENTATIVA

Sinalização de Vias de Evacuação e Saídas de Emergência

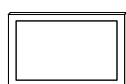
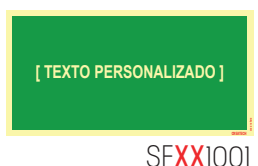

	Ref	P.V.P.
150 x 100	SF11XXXX	4.60 €
200 x 100	SF12XXXX	4.16 €
300 x 150	SF13XXXX	6.26 €
400 x 200	SF14XXXX	10.67 €
600 x 300	SF15XXXX	30.15 €

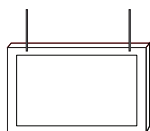

	Ref	P.V.P.
150 x 100	SF31XXXX	9.20 €
200 x 100	SF32XXXX	8.32 €
300 x 150	SF33XXXX	12.52 €
400 x 200	SF34XXXX	21.33 €
600 x 300	SF35XXXX	60.29 €

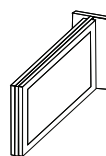

	Ref	P.V.P.
150 x 100	SF21XXXX	11.51 €
200 x 100	SF22XXXX	10.40 €
300 x 150	SF23XXXX	15.66 €

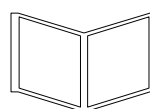

	Ref	P.V.P.
150 x 100	SF41XXXX	13.80 €
200 x 100	SF42XXXX	12.48 €
300 x 150	SF43XXXX	18.78 €
400 x 200	SF44XXXX	32.00 €
600 x 300	SF45XXXX	90.44 €

## Sinalização de Meios de Combate ao Incêndio - Sinais Horizontais

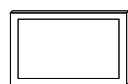
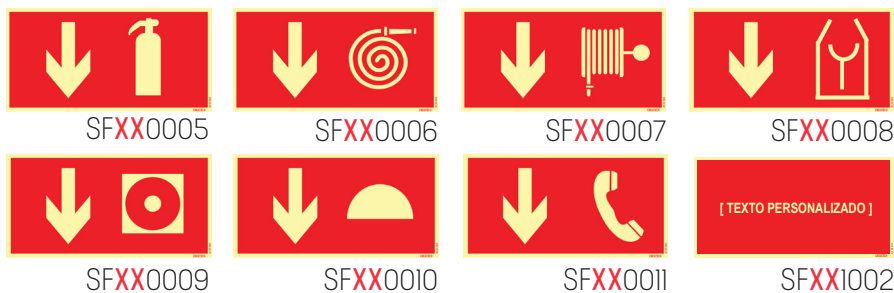

		Ref	P.V.P.
150	x 100	SF11XXXX	4.60 €
200	x 100	SF12XXXX	4.16 €
300	x 150	SF13XXXX	6.26 €
400	x 200	SF14XXXX	10.67 €
600	x 300	SF15XXXX	30.15 €

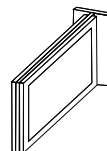

		Ref	P.V.P.
150	x 100	SF21XXXX	11.51 €
200	x 100	SF22XXXX	10.40 €
300	x 150	SF23XXXX	15.66 €

## Sinalização de Meios de Combate ao Incêndio - Sinais Verticais

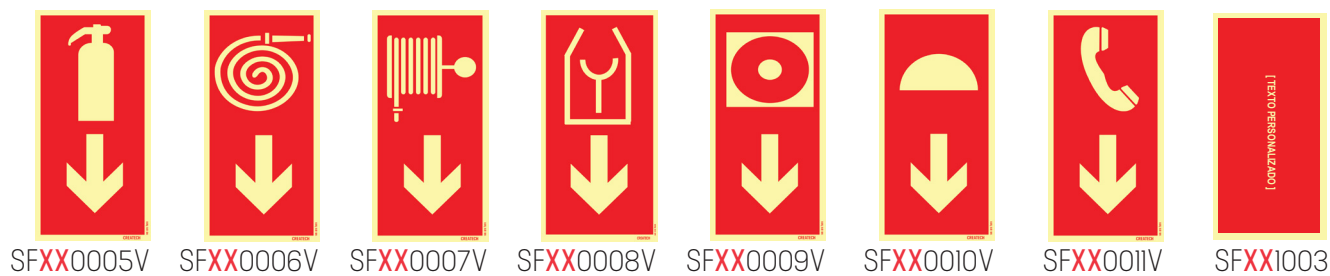

		Ref	P.V.P.
150	x 100	SF11XXXX	4.60 €
200	x 100	SF12XXXX	4.16 €
300	x 150	SF14XXXX	6.26 €
400	x 200	SF14XXXX	10.67 €
600	x 300	SF15XXXX	30.15 €

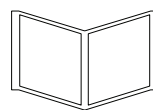

		Ref	P.V.P.
150	x 100	SF21XXXX	13.80€
200	x 100	SF22XXXX	12.48 €
300	x 150	SF23XXXX	18.78 €

# Sinalização

# IDENTIFICATIVA - Emergência

## Sinalização de Equipamentos de Emergência



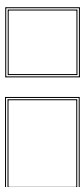
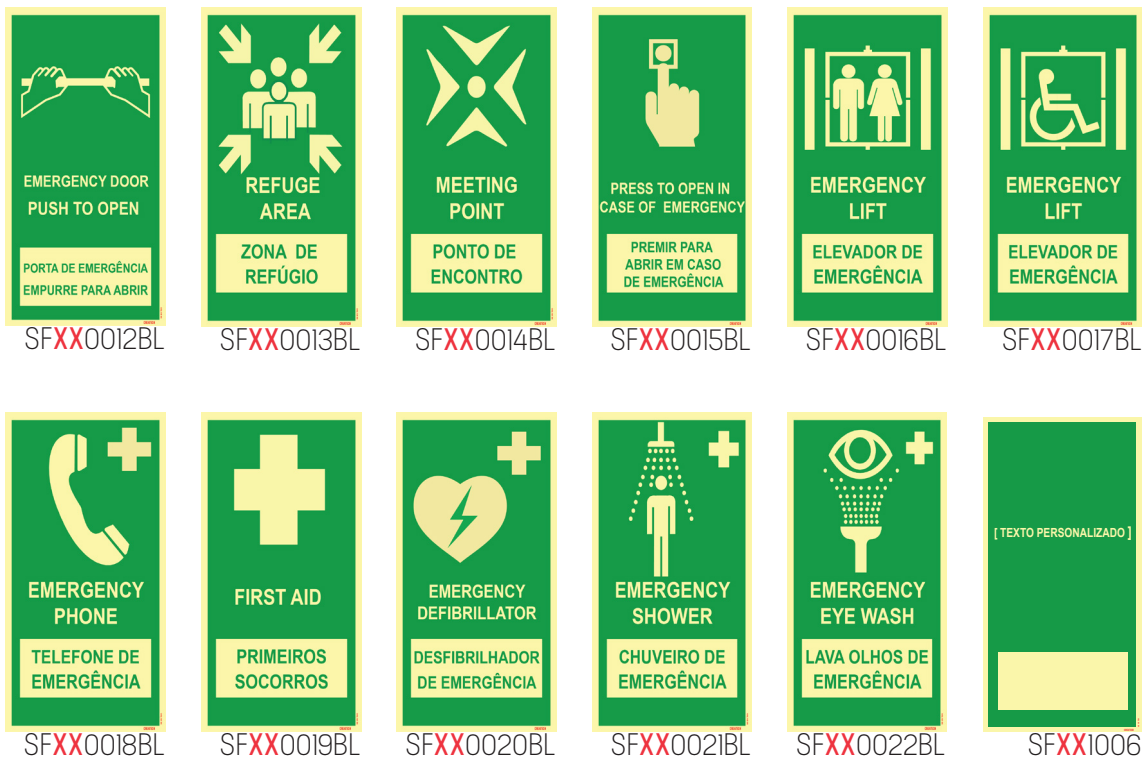

		Ref	P.V.P.
	100 x 100	SF1XXXX	5.12 €
	150 x 150	SF2XXXX	4.85 €
	200 x 200	SF3XXXX	6.07 €
	300 x 300	SF4XXXX	15.53 €
PT	100 x 200	SF21XXXX	4.16 €
	150 x 200	SF22XXXX	5.56 €
	200 x 300	SF23XXXX	10.67 €
	300 x 400	SF24XXXX	23.73 €
BL	150 x 300	SF31XXXX	6.26 €
	200 x 400	SF32XXXX	10.67 €

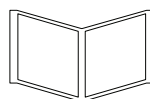

		Ref	P.V.P.
	100 x 100	SF41XXXX	15.35 €
	150 x 150	SF42XXXX	14.55 €
	200 x 200	SF43XXXX	18.20 €
	300 x 300	SF44XXXX	46.58 €
PT	100 x 200	SF51XXXX	12.48 €
	150 x 200	SF52XXXX	16.68 €
	200 x 300	SF53XXXX	32.00 €
	300 x 400	SF54XXXX	71.18 €
BL	150 x 300	SF61XXXX	18.78 €
	200 x 400	SF62XXXX	32.00 €

# Sinalização

## IDENTIFICATIVA - Incêndio

### Sinalização de Meios de Alerta e Combate ao Incêndio



### Sinalização de Meios de Alerta e Combate ao Incêndio

com descritivo em português - PT





SFXX0023BL



SFXX0024BL



SFXX0025BL



SFXX0026BL



SFXX0027BL



SFXX0120BL



SFXX0121BL



SFXX0028BL



SFXX0029BL



SFXX0030BL



SFXX0031BL



SFXX0032BL



SFXX1009



SFXX0033BL



SFXX0034BL



SFXX0035BL



SFXX0036BL



SFXX0037BL



			Ref	P.V.P.
			SF11XXXX	5.12 €
			SF12XXXX	4.85 €
			SF13XXXX	15.53 €
PT			SF21XXXX	4.16 €
			SF22XXXX	5.56 €
			SF23XXXX	10.67 €
			SF24XXXX	23.73 €
BL			SF31XXXX	6.26 €
			SF32XXXX	10.67 €

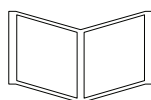

			Ref	P.V.P.
			SF41XXXX	15.35 €
			SF42XXXX	14.55 €
			SF43XXXX	46.58 €
PT			SF51XXXX	12.48 €
			SF52XXXX	16.68 €
			SF53XXXX	32.00 €
			SF54XXXX	71.18 €
BL			SF61XXXX	18.78 €
			SF62XXXX	32.00 €

# Sinalização IDENTIFICATIVA

## Informações de Alerta



## Cortes Gerais



## Locais de Perigo e Botões de Emergência



## Equipamento de Combate

---



## Elementos ou Áreas com Restrições

---



## Comandos

---



## Centrais

---



	Ref	P.V.P.
100 x 100	SF11XXXX	5.12 €
150 x 150	SF12XXXX	4.85 €
200 x 200	SF13XXXX	6.07 €
300 x 300	SF14XXXX	15.53 €

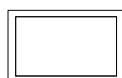

	Ref	P.V.P.
150 x 100	SF21XXXX	4.60 €
200 x 100	SF22XXXX	4.16 €
300 x 150	SF23XXXX	6.26 €

# Sinalização

# EXTINTORES E CARRETEIS

## Sinalização de Exteriores e Carreteis



SFXX0083



SFXX0084



SFXX0085



SFXX0086



SFXX0087



SFXX0088



SFXX0089



SFXX0090



SFXX1017

## Sinalização de Exteriores e Carreteis com Numeração



SFXX0091



SFXX0092



SFXX0093



SFXX0094



SFXX0095



SFXX0096



SFXX0097



SFXX0098

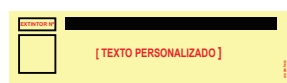

SFXX1018

	Ref	P.V.P.
	240 x 85 SF1XXXX	4.16 €

## Sinalização Bilingue de Extintores e Carreteis



## Sinalização Bilingue de Extintores e Carreteis com Numeração

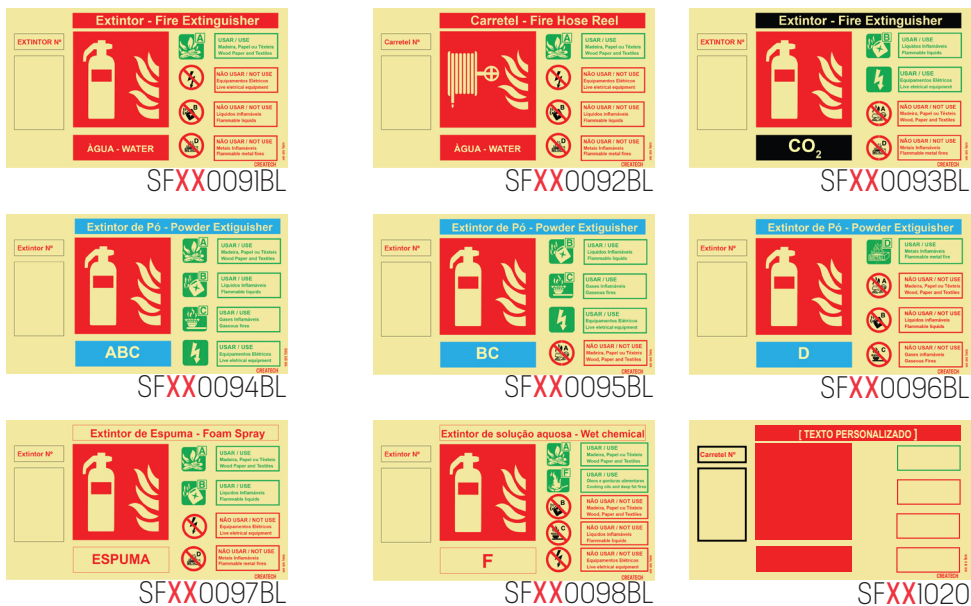

	Ref	P.V.P.
	100 x 100	SF1XXXX 5,12 €
	150 x 150	SF12XXXX 4,85 €
	200 x 200	SF13XXXX 6,07 €
	300 x 300	SF14XXXX 15,53 €

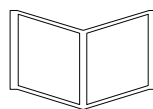

	Ref	P.V.P.
	100 x 100	SF21XXXX 15,35 €
	150 x 150	SF22XXXX 14,55 €
	200 x 200	SF23XXXX 18,20 €
	300 x 300	SF24XXXX 46,58 €

# Sinalização IDENTIFICATIVA

Sinalização de Equipamentos de Emergência



Sinalização de Equipamentos de Emergência



	Ref	P.V.P.	Ref	P.V.P.
	150 x 100	SF11XXXX	100 x 150	SF21XXXX
	200 x 100	SF12XXXX	150 x 200	SF22XXXX
			200 x 300	SF23XXXX
			300 x 400	SF24XXXX
			400 x 600	SF25XXXX
				4.60 €
				5.56 €
				10.67 €
				23.73 €
				42.00 €

Outros Sinais de Emergência / Segurança

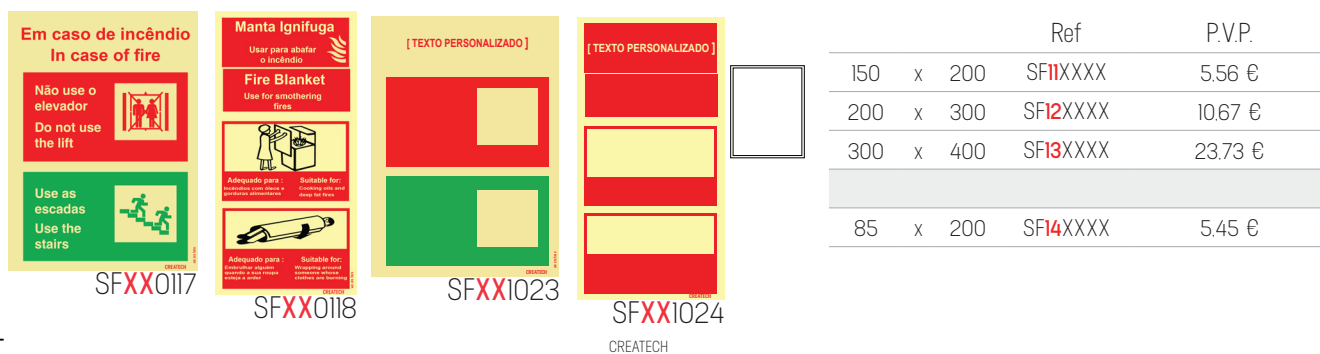

# Plantas de EMERGÊNCIA



SFXX0119

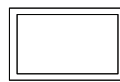

			Ref	P.V.P.
400	x	300	SF0XXXX	Sob Consulta
600	x	400	SF0XXXX	Sob Consulta
900	x	600	SF0XXXX	Sob Consulta

# CONDIÇÕES GERAIS DE VENDA

## ÂMBITO DE FORNECIMENTO

- 1- As encomendas dos clientes serão consideradas válidas quando bem especificadas pelo nosso código ou referência do produto.
- 2- O fornecimento é condicionado pela aceitação da encomenda por parte da CREATECH, S.A.
- 3- Quaisquer alterações ou aditamentos a encomendas terão de ser efetuados por escrito e validados pelo mesmo meio pela CREATECH, S.A.

## PREÇOS

- 1- Os preços e demais indicações apresentadas nas tabelas, catálogos ou folhetos da CREATECH, S.A. têm carácter informativo, podendo ser alterados sem aviso prévio. Nestes casos prevalecem os preços em vigor na data de fornecimento.
- 2 - Os preços apresentados em propostas comerciais ou orçamentos têm uma validade de 30 dias se nada for referido em contrário nas mesmas.
- 3 - Os preços apresentados são referentes ao material disponível nas instalações da CREATECH, S.A..
- 4 - No caso de ocorrerem prolongamentos do prazo de entrega por culpa do cliente a CREATECH, S.A. pode proceder ao reajustamento de preços.

## ENCOMENDAS

As encomendas deverão ser efetuadas por escrito (e-mail, ou carta) não se responsabilizando a CREATECH, S.A. por qualquer erro ou falha cometida em encomendas realizadas telefonicamente.

## PRAZO DE ENTREGA

Prazo de entrega

- 1 - O prazo de entrega deverá ser sempre definido na confirmação da encomenda.
- 2 - A CREATECH, S.A. reserva-se no direito de efetuar entregas parciais.
- 3 - O prazo de entrega considera-se prorrogado por causas justificadas de força maior: dificuldades na aquisição, transporte e receção de materiais e/ou matérias-primas; avarias de máquinas; acidentes; ou por motivos alheios à vontade ou previsão da CREATECH, S.A.
- 4 - Considera-se cumprido o fornecimento desde que seja comunicado ao cliente que as mercadorias estão prontas a ser expedidas.
- 5 - Os atrasos nas entregas não poderão ser invocados, por parte do cliente, para reclamação de indemnização por prejuízos diretos ou indiretos.

## TRANSPORTE

- 1 - O transporte e entrega das mercadorias em Portugal Continental é da responsabilidade da CREATECH, S.A. para encomendas superiores a 100 euros.
- 2 - O transporte das mercadorias é por conta e risco do cliente sempre que o mesmo proceda ao seu levantamento nas instalações da CREATECH, S.A.
- 3 - Caso o transporte seja por conta da CREATECH, S.A., e sempre que existam danos visíveis no exterior dos volumes, o cliente deverá anotar na lista de entrega quais os danos, e caso existam anomalias no produto devem reclamá-las no próprio dia da receção da mercadoria.

## **DEVOLUÇÕES**

Só se aceitam devoluções de artigos quando se provar que o engano na remessa dos produtos é da CREATECH S.A., e caso tal aconteça, só se aceitam devoluções no prazo máximo de 2 meses a contar da data do respetivo fornecimento. No caso de peças com defeito, as mesmas deverão ser acompanhadas da respetiva nota de devolução. Deverá nesse caso mencionar o número da fatura ou venda a dinheiro. A devolução só será aceite se a CREATECH, S.A. autorizar previamente por escrito.

## **PAGAMENTO**

- 1 - Os pagamentos deverão ser efetuados de acordo com as condições constantes na fatura, por cheque, numerário ou transferência bancária.
- 2 - O não cumprimento das condições de pagamento previamente acordadas, reserva o direito da CREATECH, S.A. debitar juros de mora de acordo com a legislação em vigor.
- 3 - Os pagamentos não poderão ser retardados seja por que motivo for, mesmo em caso de litígio.
- 4 - No caso de falta de pagamento, a CREATECH, S.A. reserva-se no direito de proceder à suspensão de fornecimento e/ou resolução/revogação de contratos ou acordos celebrados com o cliente.

## **RESERVA DE PROPRIEDADE**

O material será propriedade da CREATECH, S.A. até ao integral pagamento do valor faturado, não podendo aquele ser dado como garantia ou penhorado por terceiros.

## **GARANTIA**

A CREATECH, S.A. oferece uma garantia voluntária de 24 meses contra defeitos de fabrico a partir da data da aquisição. Nestas condições é garantida a reparação do produto e a eventual substituição integral ou dos componentes defeituosos sem qualquer encargo para o cliente, desde que estejam reunidas todas as condições seguintes:

- 1 - O produto não tenha sido indevidamente utilizado ou manuseado.
- 2 - Não tenha sido tentada e/ou efetuada qualquer reparação por pessoal externo à CREATECH, S.A..
- 3 - O produto para reparar seja entregue nas instalações da CREATECH, S.A.

## **REPARAÇÕES**

- 1 - Não se efetuarão reparações do produto se não se tratar de defeito do mesmo, exceto se previamente acordado com a CREATECH, S.A. sendo que nesse caso poderão existir custos adicionais.
- 2 - Na falta de pagamento do valor de reparação, a CREATECH, S.A. reserva-se no direito de reter os equipamentos até pagamento integral do valor devido pela reparação.

## **DISPOSIÇÕES GERAIS**

- 1 - Todas as condições das propostas/orçamentos estão sujeitas a confirmação pela CREATECH, S.A. aquando da validação da encomenda.
- 2 - O cliente é responsável pelo destino final de todos os resíduos e embalagens que compõem a encomenda.
- 3 - A CREATECH, S.A. não pode ser responsabilizada por quaisquer perdas cessantes decorrentes de problemas técnicos de produto.

## **LITÍGIO**

Todas as situações de litígio entre a CREATECH, S.A. e os seus clientes, serão resolvidos pelo foro da Comarca do Porto, com expressa renúncia a qualquer outro.

CREATECH, S.A

-----

# CREATECH

+ 351 227 136 076

*geral@createch.pt*

Sítio dos Barrabés, Armazém Nave Y

Caixa Postal 908-Z

8150-016 São Brás de Alportel

PORTUGAL

**WWW.CREATECH.PT**